

第64回 九州地区大学体育大会 大会記録

主 催 九州地区大学体育協議会

当番大学 熊本大学 熊本県立大学
九州看護福祉大学 九州ルーテル学院大学
熊本学園大学 熊本保健科学大学
崇城大学 東海大学九州キャンパス
中九州短期大学

事務局大学 熊本大学

【目次】

成績一覧	・ ・ ・	1	空手道	・ ・ ・	24～25
陸上競技	・ ・ ・	2～5	弓道	・ ・ ・	26～27
水泳競技	・ ・ ・	6～11	ハンドボール	・ ・ ・	28
硬式野球	・ ・ ・	12	バドミントン	・ ・ ・	29
準硬式野球	・ ・ ・	13	グライダー	・ ・ ・	30
テニス	・ ・ ・	14～15	ソフトボール	・ ・ ・	31
ソフトテニス	・ ・ ・	16～17	ラグビー	・ ・ ・	32
バレーボール	・ ・ ・	18～19	サッカー	・ ・ ・	33
卓球	・ ・ ・	20～21	柔道	・ ・ ・	34
バスケットボール	・ ・ ・	22～23	剣道	・ ・ ・	35～36

第64回九州地区大学体育大会総合成績一覧

競技名	性別	第1位	第2位	第3位	
陸上競技	男子	福岡大学	九州共立大学	九州情報大学	
	女子	福岡大学	熊本大学	九州共立大学	
水泳競技	男子	九州共立大学	西南学院大学	熊本学園大学	
	女子	九州共立大学	西日本短期大学	熊本大学	
硬式野球	男子	九州共立大学	福岡大学	九州産業大学	崇城大学
準硬式野球	男子	熊本学園大学	久留米大学	長崎県立大学	九州共立大学
テニス	男子	福岡大学	鹿屋体育大学	九州産業大学	九州共立大学
	女子	鹿屋体育大学	福岡大学	西南女学院大学／短期大学部	長崎国際大学
ソフトテニス	男子	熊本学園大学	福岡大学	西日本工業大学	日本経済大学福岡キャンパス
	女子	熊本学園大学	長崎国際大学	佐賀大学	筑紫女学園大学
バレーボール	男子	熊本学園大学	日本経済大学福岡キャンパス	鹿児島国際大学	長崎大学
	女子	熊本学園大学	長崎純心大学	鹿児島大学	鹿児島女子短期大学
卓球	男子	福岡大学	熊本学園大学	久留米工業大学	鹿児島国際大学
	女子	福岡大学	熊本学園大学	九州産業大学	北九州市立大学
バスケットボール	男子	福岡大学	日本経済大学福岡キャンパス	九州国際大学	九州産業大学
	女子	西南女学院大学	鹿屋体育大学	福岡大学	日本経済大学福岡キャンパス
空手道	男子	九州産業大学	長崎国際大学	福岡大学	長崎大学
	女子	九州産業大学	西南学院大学	福岡大学	福岡教育大学
弓道	男子	日本経済大学福岡キャンパス	西日本工業大学	鹿児島大学	優秀射技校 九州大学
	女子	福岡大学	西日本工業大学	鹿児島大学	優秀射技校 福岡大学
ハンドボール	男子	九州産業大学	福岡大学	九州共立大学	熊本大学
	女子	鹿児島大学	西南学院大学	九州共立大学	熊本大学
バドミントン	男子	福岡大学	久留米大学	熊本保健科学大学	熊本学園大学
	女子	熊本学園大学	佐賀女子短期大学	精華女子短期大学	西九州大学
グライダー	男女	九州工業大学	九州大学	熊本大学	
ソフトボール	男子	(雨天中止のため2校同時優勝) 熊本学園大学 福岡大学		長崎県立大学	九州産業大学
ラグビー	男子	福岡大学	九州共立大学	熊本大学	
サッカー	男子	福岡大学	鹿屋体育大学	九州国際大学	日本経済大学福岡キャンパス
柔道	男子	鹿屋体育大学	福岡大学	東海大学九州	日本文理大学
剣道	男子	鹿屋体育大学	福岡大学	佐賀大学	西南学院大学
	女子	福岡教育大学	別府大学	鹿屋体育大学	福岡大学

第64回九州地区大学体育大会 陸上競技(男子)結果

男子
 第1位 福岡大学
 第2位 九州共立大学
 第3位 九州情報大学

平成26年6月28日(土)～29日(日)
 熊本県民総合運動公園陸上競技場(うまかな・よかなスタジアム)

順位	大学名	男子得点	100m	200m	400m	800m	1500m	5000m	10000m	110mH	400mH	3000mSC	4×100m	4×400m	走高跳	棒高跳	走幅跳	三段跳	砲丸投	円盤投	ハンマー投	やり投
1	福岡大	142	3	10	15	6	3	3	1	6	15	7	8	8		15	4	12	14	4	3	5
2	九州共立大	107	5	5	9						5		6	7	11	4	2	2	7	15	15	15
3	九州情報大	57				8									15		7	5		11	11	
4	熊本大	43	6						3	12			7	4		3	6					2
5	九州大	42		1		3		5		7	1	6	3	3			3		3	1		6
6	日本文理大	37				6	15	6	10													
7	西日本工業大	36	8	7		7							6				8					
8	長崎大	27	3						8				4		2		6	3				1
9	西南学院大	25		2		1				2	4			5	4			7				
10	第一工業大	22					1	12	9													
11	福岡教育大	20				5	5			5								1			4	
12	熊本学園大	19									6	8				5						
13	大分大	18		8	4		4						2									
14	鹿児島大	16			5								1	6								4
15	佐賀大	14										6				6					2	
16	九州産業大	13		3								3		2						5		
17	鹿児島国際大	12						7	5													
18	東海大九州	10								3						2			5			
19	久留米大	9	7				2															
20	九州国際大	8						2			5	1										
21	福岡工業大	6																6				
21	北九州市立大	6													3							3
21	薬城大	6					6															
21	志学館大	6						1				5										
25	長崎国際大	4	4																			
25	鹿屋体育大	4																				
27	西九州大	2			2														4			
28	久留米工業大	0																				
28	九州工業大	0																				
28	西日本短期大	0																				
28	日本経済大	0																				
28	長崎県立大	0																				
28	長崎県大シボル	0																				
28	熊本県立大	0																				

第64回九州地区大学体育大会 男子決勝一覧表 (トラック競技)

男子 100m 決勝 6月28日

順位	氏名	所属	記録
1	廣石 利広(4)	西日本工業大	10.87
2	中野 龍真(2)	久留米大	11.12
3	立石 卓也(4)	熊本大	11.15
4	廣原 聖真(3)	九州共立大	11.18
5	江口 晃(2)	福岡国際大	11.18
6	松尾 賢太(3)	熊本大	11.26
7	川邊 勇也(2)	福岡大	11.30
8	福澤 真幸(2)	福岡大	11.34

男子 5000m 決勝 6月28日

順位	氏名	所属	記録
1	三谷 健太郎(2)	第一工業大	15:12.22
2	三浦 寛(2)	鹿児島国際大	15:16.65
3	河原 健樹(1)	日本文理大	15:19.00
4	山崎 智樹(2)	九州大	15:25.01
5	中村 智樹(2)	第一工業大	15:25.61
6	藤村 雄貴(3)	福岡大	15:29.11
7	小川 尚人(5)	九州国際大	15:33.20
8	下石 廣 謙(3)	熊本大	15:44.92

男子 200m 決勝 6月28日

順位	氏名	所属	記録
1	竹島 大暉(4)	大分大	21.68
2	中平 昂志(4)	西日本工業大	22.22
3	大塚 賢真(4)	福岡大	22.38
4	石田 豪(3)	九州共立大	22.65
5	藤田 健樹(2)	福岡大	22.77
6	西原 康真(3)	九州産業大	22.82
7	坂口 輝(4)	西南学院大	22.92
8	濱田 拓成(2)	九州大	23.00

男子 10000m 決勝 6月28日

順位	氏名	所属	記録
1	久岡 隆博(3)	長崎大	31:43.02
2	吉岡 紀光(3)	第一工業大	31:50.97
3	大竹 宏和(2)	日本文理大	31:59.74
4	今結 賢史(1)	鹿児島国際大	32:26.03
5	竹谷 真大(4)	日本文理大	32:39.52
6	有田 大樹(1)	熊本大	32:40.82
7	橋本 遼太(3)	第一工業大	32:45.16
8	樋口 貴之(4)	福岡大	32:57.59

男子 400m 決勝 6月29日

順位	氏名	所属	記録
1	野口 寛(2)	福岡大	49.62
2	宮崎 大樹(1)	福岡大	50.17
3	松尾 拓真(1)	九州共立大	50.68
4	甲斐 遼真(1)	鹿児島大	50.76
5	大谷 兼仁(1)	大分大	50.82
6	大塚 雄斗(1)	九州共立大	51.31
7	坂本 真輝(1)	西九州大	52.83

男子 110mH 決勝 6月29日

順位	氏名	所属	記録
1	佐々木 拓(3)	熊本大	14.98
2	小野 雅博(2)	九州大	15.29
3	折崎 宇宙(3)	福岡大	15.44
4	中西 九也(2)	福岡教育大	15.57
5	金子 拓幸(2)	熊本大	15.71
6	折野 真(2)	熊本大九州	16.15
7	柳澤 拓平(1)	西南学院大	16.21

男子 800m 決勝 6月29日

順位	氏名	所属	記録
1	千鶴 浩平(3)	九州情報大	1:54.04
2	藤原 健樹(3)	西日本工業大	1:56.20
3	寺行 拓哉(1)	日本文理大	1:57.13
4	池井 一樹(3)	福岡教育大	1:58.17
5	柳川 拓也(1)	福岡大	1:59.48
6	阿部 浩大(3)	九州大	2:03.32
7	堀江 亮太(1)	福岡大	2:03.53
8	島 圭介(3)	西南学院大	2:03.83

男子 400mH 決勝 6月28日

順位	氏名	所属	記録
1	橋本 伊織(3)	福岡大	52.38
2	藤原 諒(4)	福岡大	54.17
3	藤野 浩也(2)	熊本学園大	54.68
4	松尾 大(2)	九州国際大	55.28
5	池原 諒(1)	西南学院大	55.45
6	出口 真裕(3)	九州共立大	56.70
7	坂口 文悟(2)	九州共立大	55.92
8	藤原 亮平(1)	九州大	57.26

男子 1500m 決勝 6月28日

順位	氏名	所属	記録
1	西島 希(2)	日本文理大	4:10.23
2	松本 航斗(2)	日本文理大	4:11.03
3	藤田 大貴(3)	熊本大	4:11.97
4	吉平川 亮祐(2)	福岡教育大	4:12.00
5	藤岡 伊織(1)	大分大	4:14.02
6	清 武志(2)	福岡大	4:14.22
7	波邊 賢也(3)	久留米大	4:14.26
8	大平 勇法(1)	第一工業大	4:15.38

男子 3000mSC シメース 6月28日

順位	氏名	所属	記録
1	伊藤 健(2)	熊本学園大	9:31.48
2	吉川 浩太郎(2)	福岡大	9:43.45
3	永沼 日出生(3)	佐賀大	9:44.52
4	水谷 孝介(3)	熊本大	9:49.94
5	佐田 雅彦(3)	九州大	9:50.81
6	高村 直輝(2)	九州産業大	9:51.82
7	藤原 豪(3)	九州大	9:53.00
8	安藤 健賢(1)	九州国際大	9:53.94

第64回九州地区大学体育大会 男子決勝一覧表 (リレー競技)

男子 4 x 100m 決勝 6月29日

順位	記録	第1走(氏名)	第2走(氏名)	第3走(氏名)	第4走(氏名)
1	福岡大	41.33	藤原 諒(3)	立石 卓也(4)	伊藤 健樹(3)
2	熊本大	41.93	西川 誠(1)	立石 卓也(4)	伊藤 健樹(3)
3	西日本工業大	42.08	中平 昂志(4)	廣尾 和成(4)	田中 正人(3)
4	九州共立大	42.12	坂原 聖真(3)	井上 巧(1)	石野 謙(3)
5	熊本大	42.52	藤田 賢真(2)	松尾 拓真(3)	藤原 健樹(3)
6	九州大	42.71	遠水 公祐(2)	藤田 拓成(2)	甲斐 遼真(5)
7	大分大	42.77	石本 拓大(2)	竹島 大暉(4)	松尾 拓真(1)
8	鹿児島大	43.15	西村 天嗣(3)	北野 恭平(3)	白木 達也(2)

男子 4 x 400m 決勝 6月29日

順位	記録	第1走(氏名)	第2走(氏名)	第3走(氏名)	第4走(氏名)
1	福岡大	3:15.61	木寺 千聖(1)	橋本 拓博(3)	宮崎 大樹(1)
2	九州共立大	3:18.87	橋本 知典(1)	松尾 拓真(1)	金子 拓幸(2)
3	鹿児島大	3:20.47	吉岡 紀光(3)	早田 正和(2)	甲斐 遼真(1)
4	西南学院大	3:22.22	坂口 輝(4)	甲田 大樹(2)	吉村 優希(3)
5	熊本大	3:22.42	金子 拓幸(2)	立石 卓也(4)	立岡 諒(1)
6	九州大	3:23.05	小野 雅博(2)	阿部 浩大(3)	吉岡 賢也(2)
7	九州産業大	3:24.87	吉田 真貴(2)	前道 博貴(3)	石崎 浩也(1)

第64回九州地区大学体育大会 男子決勝一覧表 (フィールド競技)

男子 走高跳 決勝 6月29日

順位	氏名	所属	記録
1	吉野 拓哉(2)	九州情報大	2m01
2	米田 壽司(1)	九州情報大	1m95
3	藤永 悠(1)	九州共立大	1m90
4	藤原 亮太(1)	九州共立大	1m90
5	安藤 大志(3)	西南学院大	1m85
6	水田 諒真(1)	北九州市立大	1m80
7	田中 加達雄(1)	長崎大	1m70

男子 砲丸投 決勝 6月29日

順位	氏名	所属	記録
1	北尾 志雄(1)	福岡大	13m90
2	阿比留 大地(2)	九州共立大	13m45
3	山中 郁彦(1)	福岡大	13m33
4	若光 尚次(3)	東海大九州	11m21
5	坂崎 雅哉(2)	鹿児島大	10m62
6	田尾 圭哉(3)	九州大	10m52

男子 棒高跳 決勝 6月28日

順位	氏名	所属	記録
1	藤原 健(2)	福岡大	4m90
2	鎌田 将也(3)	福岡大	4m50
3	木村 拓真(1)	佐賀大	4m30
4	坂口 公(3)	熊本学園大	4m00
5	樋口 賢矢(2)	九州共立大	4m00
6	清元 聖太(4)	熊本大	3m50
7	木田 雅哉(4)	熊本大九州	3m40

男子 円盤投 決勝 6月28日

順位	氏名	所属	記録
1	名瀬 恭門(1)	九州共立大	40m54
2	阿比留 大地(2)	九州共立大	40m33
3	山本 壽次(1)	九州情報大	36m27
4	山本 雄也(1)	九州情報大	33m89
5	ウオーレン 翔太(2)	福岡大	32m08
6	下野 拓哉(2)	九州産業大	24m95
7	林 健史(1)	九州産業大	23m88
8	藤崎 慎也(1)	九州大	22m48

男子 傘投げ 決勝 6月28日

順位	氏名	所属	記録
1	風石 利広(4)	西日本工業大	7m25 +0.5
2	本多 隆成(3)	九州情報大	7m11 +2.7
3	坂本 健太(4)	長崎大	7m11 +1.8
4	伊藤 雄也(4)	熊本大	7m02 0.0
5	藤原 健(2)	福岡大	6m99 +1.1
6	清川 涼太(4)	九州大	6m82 +1.4
7	藤野 友真(3)	九州共立大	6m72 -0.3
8	内田 俊希(4)	熊本大	6m58 +1.3

男子 ハンマー投 決勝 6月29日

順位	氏名	所属	記録
1	藤井 亮也(3)	九州共立大	51m87
2	山内 隆(3)	九州共立大	50m75
3	藤澤 一太郎(3)	九州情報大	49m78
4	河本 直之(2)	九州情報大	49m49
5	坂 謙之(2)	福岡教育大	46m26
6	中島 健樹(3)	福岡大	45m94
7	久木原 航司(2)	佐賀大	30m83

男子 三段跳 決勝 6月28日

順位	氏名	所属	記録
1	橋本 聡明(1)	福岡大	14m82 +1.9
2	須田 諒(4)	西南学院大	14m49 +1.4
3	浦口 雅也(3)	福岡工業大	14m47 +1.9
4	船橋 慎吾(1)	九州情報大	14m03 +0.2
5	岩川 崇真(2)	福岡大	13m99 +1.2
6	藤田 勇輝(2)	長崎大	13m82 +1.2
7	道方 拓大(1)	九州共立大	13m83 +1.5
8	武本 拓也(2)	福岡教育大	13m82 +1.3

男子 やり投 決勝 6月29日

順位	氏名	所属	記録
1	中原 尚聖(4)	九州共立大	64m98
2	平松 弘成(2)	九州共立大	61m14
3	野野 泰平(4)	九州大	56m56
4	石野 謙(4)	福岡大	54m80
5	藤田 健人(2)	鹿児島大	54m64
6	中洲 浩也(2)	北九州市立大	52m08
7	杉 兼仁(1)	熊本大	50m82
8	野口 寛(2)	長崎大	49m92

第64回九州地区大学体育大会 陸上競技(女子)結果

女子

第1位 福岡大学

第2位 熊本大学

第3位 九州共立大学

平成26年6月28日(土)～29日(日)

熊本県民総合運動公園陸上競技場(うまかな・よかなスタジアム)

順位	大学名	女子得点	100m	200m	400m	800m	1500m	5000m	100mH	4×100m	4×400m	走高跳	走幅跳	砲丸投	円盤投	ハンマー投	やり投
1	福岡大	115	3	8	13	2	8	12	7	8	8	14	4		15	8	5
2	熊本大	83	1	4	13	14			4	7	7	3	10	8			12
3	九州共立大	72			9	7	6		6	4	6	7	7		6	7	13
4	鹿児島大	37	8	8		5			5	6				5			
5	大分大	35	4	6			7	8	8	2							
6	佐賀大	23	5	3			2	7		5							1
7	九州大	21	8						2	3		1		7			
8	西日本工業大	18	7	7	4												
9	熊本学園大	16			2			1		1	5	7					
10	西九州大	10				4	5						1				
10	東海大九州	10						8									2
12	鹿屋体育大	8											8				
13	久留米工業大	8				3	3										
13	福岡教育大	6											6				
15	熊本県立大	4										4					
15	鹿児島国際大	4					4										
17	中村学園大	3															3
17	福岡女子大	3							3								
19	久留米大	2			1		1										
20	活水女子大	1				1											
21	九州産業大	0															
21	西南学院大	0															
21	北九州市立大	0															
21	長崎純心大	0															
21	兼城大	0															
21	長崎大	0															

第64回九州地区大学体育大会 女子決勝一覧表 (トラック競技)

女子 100m 決勝 6月29日

順位	氏名	所属	記録
1	柳丸 望梨(4)	鹿児島大	12.46
2	上野 薫乃(4)	西日本工業大	12.64
3	安藤 江風(3)	九州大	12.66
4	濱口 萌梨(1)	佐賀大	12.69
5	松本 まどか(3)	大分大	12.82
6	木村 夏依(1)	福岡大	12.94
7	宮崎 祐希(3)	九州大	12.97
8	瓜生田 萌枝(3)	熊本大	13.07

女子 5000m 決勝 6月29日

順位	氏名	所属	記録
1	田淵 元花(4)	大分大	17:50.37
2	田中 彩夏(1)	福岡大	17:59.37
3	仁科 友穂(3)	東海大九州	17:59.88
4	新井 加菜夏(2)	福岡大	18:19.87
5	石淵 裕子(4)	佐賀大	18:42.36
6	若田 わかぬ(1)	佐賀大	19:09.66
7	深原 小華(2)	東海大九州	19:21.15
8	宮野 有紀(2)	熊本学園大	19:28.64

女子 200m 決勝 6月29日

順位	氏名	所属	記録
1	柳丸 望梨(4)	鹿児島大	25.22
2	間 菜穂(4)	福岡大	25.58
3	松本 まどか(3)	大分大	25.66
4	濱田 夏依(4)	西日本工業大	26.26
5	瓜生田 萌枝(3)	熊本大	26.39
6	野口 優子(1)	佐賀大	26.35
7	上野 薫乃(4)	西日本工業大	26.50
8	木村 夏依(1)	福岡大	26.71

女子 100mH 決勝 6月29日

順位	氏名	所属	記録
1	水井 夏奈(4)	大分大	15.05
2	片山 華日(1)	福岡大	15.36
3	藤 美奈(4)	九州共立大	15.51
4	菅元 佑菜香(1)	鹿児島大	16.52
5	中村 真緒(3)	熊本大	16.74
6	庄田 ひかり(2)	福岡女子大	17.26
7	良知 優奈(3)	九州大	17.71

女子 400m 決勝 6月29日

順位	氏名	所属	記録
1	藤谷 夏巴(3)	福岡大	58.21
2	丸山 萌(4)	熊本大	58.62
3	長瀬 えりか(3)	熊本大	59.24
4	藤田 怜奈(2)	福岡大	59.30
5	濱田 夏依(4)	西日本工業大	59.53
6	熊谷 菜花(1)	九州共立大	1:01.08
7	松本 菜津葉(2)	熊本学園大	1:02.53
8	田中 みづほ(3)	久留米大	1:03.77

女子 800m 決勝 6月29日

順位	氏名	所属	記録
1	西真 美奈(1)	熊本大	2:15.28
2	藤田 夏奈(1)	九州共立大	2:21.00
3	藤原 知秋(2)	熊本大	2:22.28
4	藤ノ上 千夏(2)	鹿児島大	2:24.53
5	濱口 萌梨(2)	西九州大	2:27.23
6	西川 遥(3)	久留米工業大	2:27.96
7	原口 実希(1)	福岡大	2:28.66
8	原口 実希(1)	清水女子大	2:31.38

女子 1500m 決勝 6月29日

順位	氏名	所属	記録
1	別府 愛真(4)	福岡大	4:46.11
2	田淵 元花(4)	大分大	4:54.19
3	有馬 由佳(3)	九州共立大	4:57.93
4	井手 水紀(1)	西九州大	4:58.12
5	宇田原 結夏(2)	鹿児島国際大	5:00.62
6	湯川 沙樹(3)	久留米工業大	5:02.16
7	石淵 裕子(4)	佐賀大	5:03.92
8	西田 萌子(2)	久留米大	5:05.46

第64回九州地区大学体育大会 女子決勝一覧表 (リレー競技)

女子 4x100m 決勝 6月29日

順位	記録	第1走(氏名)	第2走(氏名)	第3走(氏名)	第4走(氏名)
1	福岡大	47.06	川畑 優子(3)	大上 初珠花(4)	三代 友紀(3)
2	熊本大	49.04	阪本 侑加(3)	瓜生田 萌枝(3)	長瀬 えりか(3)
3	鹿児島大	49.56	原崎 光(3)	柳丸 望梨(4)	本田 彩夏(1)
4	佐賀大	50.22	野口 優子(1)	濱口 萌梨(1)	小川 夏生(1)
5	九州共立大	50.67	藤 美奈(4)	野元 佑美(2)	福山 朋美(4)
6	九州大	50.73	早川 夏穂(4)	安藤 希美(3)	上田 菜菜子(4)
7	大分大	51.33	小田 真由美(3)	水井 夏奈(4)	松本 まどか(3)
8	熊本学園大	52.25	藤原 知秋(1)	松本 菜津葉(2)	竹田 美奈(4)

女子 4x400m 決勝 6月29日

順位	記録	第1走(氏名)	第2走(氏名)	第3走(氏名)	第4走(氏名)
1	福岡大	3:55.10	片山 華日(1)	藤 美奈(3)	宮崎 愛海(1)
2	熊本大	4:01.60	丸山 萌(4)	長瀬 えりか(3)	藤原 知秋(2)
3	九州共立大	4:08.47	熊谷 菜花(1)	藤 美奈(4)	木安 由香(2)
4	熊本学園大	4:13.59	竹田 美奈(4)	松本 菜津葉(2)	藤井 夏依(2)

第64回九州地区大学体育大会 女子決勝一覧表 (フィールド競技)

女子 走り高跳 決勝 6月29日

順位	氏名	所属	記録
1	佐藤 望梨(1)	福岡大	1m81
2	野畑 ひろみ(4)	熊本学園大	1m58
3	藤間 桜(1)	福岡大	1m58
4	藤 美奈(4)	九州共立大	1m55
5	津 真佑菜(2)	熊本共立大	1m50
6	藤谷 明日香(4)	熊本大	1m50
7	馬場 美穂(1)	九州共立大	1m45
8	青木 円花(1)	九州大	1m40

女子 円盤投 決勝 6月28日

順位	氏名	所属	記録
1	國弘 祐希子(4)	福岡大	39m80
2	菅村 華樹(1)	福岡大	39m54
3	佐々木 千佳(2)	九州共立大	38m52
4	金本 由珠(2)	鹿児島大	30m63

女子 走り球 決勝 6月29日

順位	氏名	所属	記録
1	宮下 真実(2)	鹿児島大	5m46
2	阪本 侑加(3)	熊本大	5m36
3	久保 友理香(2)	福岡教育大	5m35
4	伊藤 美奈(3)	九州共立大	5m33
4	太田 小咲穂(2)	福岡大	5m27
6	藤崎 千重(1)	熊本大	5m25
7	美空 由香(2)	九州共立大	5m11
8	佐古 和歌子(2)	西九州大	5m10

女子 ハンマー投 決勝 6月29日

順位	氏名	所属	記録
1	西川 菜穂(1)	福岡大	50m85
2	池谷 文月(1)	九州共立大	48m56

女子 砲丸投 決勝 6月29日

順位	氏名	所属	記録
1	小塚 美咲(1)	熊本大	11m30
2	良知 優奈(3)	九州大	8m21

女子 やり投 決勝 6月29日

順位	氏名	所属	記録
1	高瀬 裕奈(4)	熊本大	46m12
2	藤 雅乃(1)	九州共立大	43m79
3	中村 真緒(3)	九州共立大	39m29
4	藤原 朋美(3)	福岡大	38m55
5	藤 早穂(1)	熊本大	38m63
6	尾石 彩(2)	中村学園大	38m01
7	石井 俊菜(1)	東海大九州	34m62
8	浦田 亜紗(3)	佐賀大	32m15

第64回 九州地区大学体育大会 水泳競技大会

男子

順位	所属名	得点	自由形	自由形	自由形	自由形	自由形	背泳ぎ	背泳ぎ	平泳ぎ	平泳ぎ	バタフライ	バタフライ	個人メドレー	個人メドレー	リレー	リレー	メドレーリレー
			50 m	100 m	200 m	400 m	1500 m	100 m	200 m	100 m	200 m	100 m	200 m	200 m	400 m	400 m	400 m	800 m
1	九州共立大	180.0	13.0	15.0	3.0	15.0	11.0	7.0	11.0	14.0	12.0	3.0	20.0	7.0	22.0	9.0	9.0	9.0
2	西南学院大	75.0			8.0	8.0	4.0	9.0		7.0	9.0	6.0	7.0			4.0	6.0	7.0
3	熊本学園大	68.0		3.0	1.0	8.0	5.0	5.0	10.0	2.0	2.0	5.0	3.0	7.0	1.0	6.0	4.0	6.0
4	久留米工業大	64.0	9.0	7.0	7.0					4.0	6.0	13.0			4.0	5.0	5.0	4.0
5	九産大	58.0			9.0		7.0				4.0	10.0		9.0		7.0	7.0	5.0
6	熊本大	46.0	2.0			6.0	9.0	4.0	7.0				5.0	5.0	5.0	1.0	1.0	1.0
7	鹿児島国際大	32.0	5.0					7.0	5.0	9.0						3.0		3.0
8	久留米大	18.0	4.0	2.0				5.0		1.0	4.0					2.0		
9	大分大	14.0											2.0	7.0	2.0		3.0	
10	西九大	13.0		9.0	4.0													
11	佐賀大	10.0			5.0		1.0		4.0									
12	九州工業大	7.0													3.0		2.0	2.0
13	長崎総科大	4.0	4.0															
14	北九州市立大	2.0												2.0				
15	崇城大	1.0		1.0														

第64回 九州地区大学体育大会 水泳競技大会

男子成績一覧表

2014/07/05 ~ 2014/07/06

会場 熊本市総合屋内プール(アクアドームくまもと)

学校・学年印字

	1位	2位	3位	4位	5位	6位	7位	8位
自由形 50m	大内田稔幸 大4 久留米工業大	内村 将大 大3 九州共立大	城 匠己 大2 九州共立大	田口 恵教 大1 鹿児島国際大	柿本 凌 大1 長崎総科大	栗田 健矢 大2 久留米大	長 雅和 大1 熊本大	野崎 達也 大4 久留米大
	25.06	25.17	25.29	25.46	25.51	25.92	25.99	26.09
自由形 100m	大川 恭司 大2 西九大	大内田稔幸 大4 久留米工業大	内村 将大 大3 九州共立大	古田 勇 大2 九州共立大	富 勇介 大2 九州共立大	今岡 裕志 大4 熊本学園大	栗田 健矢 大2 久留米大	村上 敬也 大1 崇城大
	54.56	54.94	55.50	55.82	55.85	57.27	57.28	57.59
自由形 200m	西内 司 大2 九産大	佐藤 彰紀 大1 久留米工業大	大野 一希 大1 西南学院大	岡田裕次郎 大2 佐賀大	大川 恭司 大2 西九大	重富 拓也 大2 九州共立大	今村 知哉 大4 西南学院大	坂崎 弘征 大4 熊本学園大
	1:58.10	1:58.38	1:59.74	2:01.07	2:01.57	2:04.44	2:04.73	2:06.79
自由形 400m	須崎 大輝 大2 九州共立大	今村 知哉 大4 西南学院大	姫嶋 一輝 大2 九州共立大	坂崎 弘征 大4 熊本学園大	久継 耀平 大1 熊本大	山室 駿 大1 熊本学園大	谷口 大輔 大3 熊本大	米満 勇佑 大4 西南学院大
	4:21.36	4:24.03	4:26.54	4:31.98	4:32.18	4:32.27	4:32.63	4:36.14
自由形 1500m	長 雅和 大1 熊本大	藤井 涼 大3 九産大	前田 昇 大1 九州共立大	富 勇介 大2 九州共立大	米満 勇佑 大4 西南学院大	山室 駿 大1 熊本学園大	石見 祐樹 大3 熊本学園大	田中 優光 大4 佐賀大
	17:03.71	17:47.12	17:49.35	17:50.36	18:15.92	18:40.42	19:43.45	20:12.30
背泳ぎ 100m	大野 一希 大1 西南学院大	若松 怜雅 大1 鹿児島国際大	田代 佳紘 大3 九州共立大	竹藤 大輝 大1 久留米大	後藤 広志 大2 熊本大	龍 健斗 大4 熊本学園大	藤川真大朗 大1 熊本学園大	岩崎 隼也 大1 九州共立大
	1:03.49	1:03.78	1:04.19	1:05.17	1:06.74	1:08.75	1:09.65	1:11.11
背泳ぎ 200m	奥田龍志郎 大3 熊本学園大	久継 耀平 大1 熊本大	原 結貴 大3 九州共立大	若松 怜雅 大1 鹿児島国際大	岡田裕次郎 大2 佐賀大	城 匠己 大2 九州共立大	田代 佳紘 大3 九州共立大	藤川真大朗 大1 熊本学園大
	2:16.55	2:18.09	2:20.31	2:20.81	2:21.96	2:22.60	2:26.38	2:34.48
平泳ぎ 100m	田口 恵教 大1 鹿児島国際大	西浦 諒 大4 西南学院大	清敷 祐太 大2 九州共立大	東丸 朋弘 大1 九州共立大	木下 祐斗 大2 久留米工業大	重富 拓也 大2 九州共立大	岩永竜太郎 大3 熊本学園大	深川 遼太 大1 久留米大
	1:05.77	1:06.36	1:07.99	1:08.01	1:08.73	1:09.54	1:09.65	1:10.45
平泳ぎ 200m	西浦 諒 大4 西南学院大	清敷 祐太 大2 九州共立大	木下 祐斗 大2 久留米工業大	東丸 朋弘 大1 九州共立大	深川 遼太 大1 久留米大	稲葉 桂亮 大3 九産大	岩永竜太郎 大3 熊本学園大	東海林 樹 大3 九産大
	2:24.91	2:25.85	2:28.80	2:30.52	2:31.80	2:32.48	2:35.48	2:39.01
バタフライ 100m	佐藤 彰紀 大1 久留米工業大	藤井 涼 大3 九産大	川上 峻矢 大3 西南学院大	米満平四郎 大4 熊本学園大	田上 敬大 大1 久留米工業大	稲葉 桂亮 大3 九産大	森本 寛規 大1 九州共立大	田口 恵介 大1 九州共立大
	58.09	58.96	59.81	1:00.13	1:00.41	1:01.12	1:01.22	1:01.29

第64回 九州地区大学体育大会 水泳競技大会

男子成績一覧表

2014/07/05 ~ 2014/07/06

会場 熊本市総合屋内プール(アクアドームくまもと)

学校・学年印字

	1位	2位	3位	4位	5位	6位	7位	8位
バタフライ	須崎 大輝 大2	川上 峻矢 大3	田口 恵介 大1	森本 寛規 大1	祝 孔明 大2	福永 圭将 大4	杉山昇太郎 大3	王 瀟 大3
200m	九州共立大	西南学院大	九州共立大	九州共立大	熊本大	熊本学園大	大分大	熊本大
	2:08.24	2:08.65	2:14.62	2:24.50	2:37.47	2:41.65	2:43.83	2:49.08
個人メドレー	西内 司 大2	奥田龍志郎 大3	前田 昇 大1	村山 亮太 大3	松原 大佳 大1	伏野 一樹 大3	広尾 隼人 大1	岩崎 隼也 大1
200m	九産大	熊本学園大	九州共立大	熊本大	大分大	大分大	北九州市立大	九州共立大
	2:13.92	2:15.13	2:19.34	2:20.91	2:26.96	2:30.13	2:30.61	2:32.95
個人メドレー	原 絃貴 大3	姫嶋 一輝 大2	嶋谷 和哉 大1	村山 亮太 大3	田上 敦大 大1	宮本 大輔 大3	松原 大佳 大1	山坂 大翔 大2
400m	九州共立大	九州共立大	九州共立大	熊本大	久留米工業大	九州工業大	大分大	熊本学園大
	4:48.20	4:57.60	5:02.58	5:06.20	5:10.90	5:12.99	5:13.39	5:46.74
リレー	九州共立大 大	九産大 大	熊本学園大 大	久留米工業大 大	西南学院大 大	鹿児島国際大 大	久留米大 大	熊本大 大
400m	前田 昇 大1	藤井 涼 大3	今岡 裕志 大4	大内田稔幸 大4	大野 一希 大1	海江田晟人 大1	栗田 健矢 大2	角田 智浩 大3
	須崎 大輝 大2	西内 司 大2	奥田龍志郎 大3	佐藤 彰紀 大1	今村 知哉 大4	田口 恵教 大1	野崎 達也 大4	神崎 翔 大3
	内村 将大 大3	今道 海斗 大3	坂崎 弘征 大4	田上 敦大 大1	西浦 諒 大4	若松 怜雅 大1	竹藤 大輝 大1	宮前 博隆 大3
	姫嶋 一輝 大2	稲葉 桂亮 大3	米満平四郎 大4	木下 祐斗 大2	川上 峻矢 大3	蓮香 瑞穂 大2	深川 遼太 大1	祝 孔明 大2
	3:40.80	3:44.08	3:45.16	3:46.29	3:47.02	3:52.87	3:54.31	4:01.17
リレー	九州共立大 大	九産大 大	西南学院大 大	久留米工業大 大	熊本学園大 大	大分大 大	九州工業大 大	熊本大 大
800m	姫嶋 一輝 大2	稲葉 桂亮 大3	大野 一希 大1	田上 敦大 大1	奥田龍志郎 大3	藤本 尚悟 大2	宮本 大輔 大3	堀田 昂良 大3
	前田 昇 大1	藤井 涼 大3	今村 知哉 大4	木下 祐斗 大2	米満平四郎 大4	伏野 一樹 大3	林 剛平 大2	王 瀟 大3
	須崎 大輝 大2	西内 司 大2	川上 峻矢 大3	大内田稔幸 大4	今岡 裕志 大4	溝田 将也 大2	下田 脩人 大2	勝田 真弘 大4
	古田 勇 大2	今道 海斗 大3	米満 勇佑 大4	佐藤 彰紀 大1	坂崎 弘征 大4	松原 大佳 大1	茂呂 和樹 大1	神崎 翔 大3
	8:13.73	8:17.90	8:22.36	8:26.04	8:30.61	9:11.38	9:11.70	9:30.19
メドレーリレー	九州共立大 大	西南学院大 大	熊本学園大 大	九産大 大	久留米工業大 大	鹿児島国際大 大	九州工業大 大	熊本大 大
400m	富 勇介 大2	大野 一希 大1	奥田龍志郎 大3	氏家 翔汰 大1	佐藤 彰紀 大1	若松 怜雅 大1	下田 脩人 大2	宮前 博隆 大3
	清敷 祐太 大2	西浦 諒 大4	岩永竜太郎 大3	川口 允幸 大4	木下 祐斗 大2	田口 恵教 大1	茂呂 和樹 大1	王 瀟 大3
	須崎 大輝 大2	川上 峻矢 大3	米満平四郎 大4	藤井 涼 大3	田上 敦大 大1	蓮香 瑞穂 大2	宮本 大輔 大3	神崎 翔 大3
	姫嶋 一輝 大2	今村 知哉 大4	今岡 裕志 大4	稲葉 桂亮 大3	大内田稔幸 大4	海江田晟人 大1	林 剛平 大2	祝 孔明 大2
	3:58.63	4:07.68	4:08.52	4:12.34	4:13.70	4:15.54	4:28.31	4:45.22

第64回 九州地区大学体育大会 水泳競技大会

女子

順位	所属名	得点	自由形	自由形	自由形	自由形	背泳ぎ	背泳ぎ	平泳ぎ	平泳ぎ	バタフライ	バタフライ	個人メドレー	リレー	リレー	メドレーリレー
			50 m	100 m	200 m	400 m	100 m	200 m	100 m	200 m	100 m	200 m	200 m	200 m	400 m	400 m
1	九州共立大	82.0	11.0	12.0	9.0						7.0	9.0	7.0	9.0	9.0	9.0
2	西日本短大	77.0	4.0	8.0	10.0	7.0	9.0	9.0					9.0	7.0	7.0	7.0
3	熊本大	76.0			9.0		8.0	7.0	15.0		9.0	5.0	11.0	4.0	4.0	4.0
4	久留米大	48.0	10.0	5.0					4.0	6.0	6.0			6.0	6.0	5.0
5	熊本学園大	46.0		6.0					6.0	7.0	5.0	6.0		5.0	5.0	6.0
6	西南学院大	36.0			8.0	9.0	7.0		2.0		1.0			3.0	3.0	3.0
7	別府溝部短大	34.0							9.0	9.0	9.0	7.0				
8	鹿児島国際大	12.0	6.0	6.0												
9	崇城大	8.0					6.0							2.0		
10	熊本県大	5.0	1.0										4.0			
10	大分大	5.0	5.0													
12	北九州市立大	4.0					4.0									
13	西南女学院大	1.0							1.0							

第64回 九州地区大学体育大会 水泳競技大会

女子成績一覧表

2014/07/05 ~ 2014/07/06

会場 熊本市総合屋内プール(アクアドームくまもと)

学校・学年印字

	1位	2位	3位	4位	5位	6位	7位	8位
自由形 50m	前田 梨花 大2 九州共立大 29.13	大塚 麻由 大2 久留米大 29.14	高橋 夢花 大1 鹿児島国際大 29.81	大島 朱陽 大1 大分大 29.88	塚本 幸希 大1 西日本短大 30.39	牟田 沙織 大4 久留米大 30.49	石井 瞳 大1 九州共立大 30.93	鎌迫 成奈 大3 熊本県大 31.22
	前田 梨花 大2 九州共立大 1:03.16	塚本 幸希 大1 西日本短大 1:05.78	高橋 夢花 大1 鹿児島国際大 1:05.93	牟田 沙織 大4 久留米大 1:07.81	荒木 千賀 大4 熊本学園大 1:10.01	石井 瞳 大1 九州共立大 1:10.47	長田 千明 大3 熊本学園大 1:12.34	松本 由季 大1 西日本短大 1:13.06
	前田 秋穂 大3 九州共立大 2:17.71	柳原 可苗 大2 西日本短大 2:18.79	吉見 小雪 大2 西南学院大 2:23.21	神田美彩子 大3 熊本大 2:28.15	権藤 成香 大2 熊本大 2:41.82	焼山 真弓 大1 西日本短大 2:50.47	芥川 悠子 大2 西南学院大 2:51.17	
自由形 400m	吉見 小雪 大2 西南学院大 5:04.22	焼山 真弓 大1 西日本短大 6:03.20						
背泳ぎ 100m	川尻 理紗 大1 西日本短大 1:09.76	芥川 悠子 大2 西南学院大 1:21.12	伊牟田礼音 大2 崇城大 1:23.23	権藤 成香 大2 熊本大 1:24.87	吉田 キカ 大4 北九州市立大 1:25.99	寺屋さとみ 大3 熊本大 2:13.63		
	川尻 理紗 大1 西日本短大 2:32.11	中川 瞳 大1 熊本大 2:48.77						
平泳ぎ 100m	矢野 真子 大2 別府溝部短大 1:16.97	中川 瞳 大1 熊本大 1:24.10	高濱 嬉帆 大2 熊本学園大 1:26.09	有川 絵莉 大2 熊本大 1:30.40	佐藤 佑香 大2 久留米大 1:30.44	廣濱 千明 大1 熊本大 1:42.28	橋口うらら 大2 西南学院大 1:44.46	柏木 暦 大2 西南女学院大 2:04.52
	矢野 真子 大2 別府溝部短大 2:42.27	高濱 嬉帆 大2 熊本学園大 3:03.31	佐藤 佑香 大2 久留米大 3:08.20					
バタフライ 100m	御厨 友紀 大1 別府溝部短大 1:05.87	山本 玲那 大1 九州共立大 1:06.06	大塚 麻由 大2 久留米大 1:06.09	水足 優希 大1 熊本学園大 1:11.61	神田美彩子 大3 熊本大 1:12.44	東 ひかる 大3 熊本大 1:12.83	日當 奏子 大1 熊本大 1:26.62	前田 夏乃 大2 西南学院大 1:37.03
	山本 玲那 大1 九州共立大 2:23.41	御厨 友紀 大1 別府溝部短大 2:24.04	水足 優希 大1 熊本学園大 2:46.50	日當 奏子 大1 熊本大 3:19.68				

第64回 九州地区大学体育大会 水泳競技大会

女子成績一覧表

2014/07/05 ~ 2014/07/06

会場 熊本市総合屋内プール(アクアドームくまもと)

学校・学年印字

	1位	2位	3位	4位	5位	6位	7位	8位
個人メドレー 200m	柳原 可苗 大2	前田 秋穂 大3	有川 絵莉 大2	東 ひかる 大3	鎌迫 成奈 大3			
	西日本短大 2:35.41	九州共立大 2:37.84	熊本大 2:39.35	熊本大 2:45.64	熊本県大 2:53.08			
リレー 200m	九州共立大 大	西日本短大 大	久留米大 大	熊本学園大 大	熊本大 大	西南学院大 大	崇城大 大	
	石井 瞳 大1	塚本 幸希 大1	佐藤 佑香 大2	荒木 千賀 大4	中川 瞳 大1	芥川 悠子 大2	伊牟田礼音 大2	
	前田 秋穂 大3	柳原 可苗 大2	大塚 麻由 大2	長田 千明 大3	廣濱 千明 大1	前田 夏乃 大2	三浦 彩夏 大2	
	山本 玲那 大1	松本 由季 大1	幸田 沙織 大4	高濱 嬉帆 大2	日當 葵子 大1	橋口うらら 大2	片桐百合子 大1	
	前田 梨花 大2	焼山 真弓 大1	佐原 美雪 大3	水足 優希 大1	権藤 成香 大2	吉見 小雪 大2	園田真由莉 大1	
	1:58.86	2:04.94	2:05.17	2:09.01	2:11.54	2:17.43	2:39.86	
リレー 400m	九州共立大 大	西日本短大 大	久留米大 大	熊本学園大 大	熊本大 大	西南学院大 大		
	石井 瞳 大1	塚本 幸希 大1	大塚 麻由 大2	荒木 千賀 大4	寺屋さとみ 大3	吉見 小雪 大2		
	前田 秋穂 大3	柳原 可苗 大2	幸田 沙織 大4	長田 千明 大3	有川 絵莉 大2	前田 夏乃 大2		
	山本 玲那 大1	松本 由季 大1	佐藤 佑香 大2	高濱 嬉帆 大2	東 ひかる 大3	芥川 悠子 大2		
	前田 梨花 大2	焼山 真弓 大1	佐原 美雪 大3	水足 優希 大1	神田美彩子 大3	橋口うらら 大2		
	4:21.63	4:37.19	4:42.81	4:47.64	4:54.88	5:09.90		
メドレーリレー 400m	九州共立大 大	西日本短大 大	熊本学園大 大	久留米大 大	熊本大 大	西南学院大 大		
	前田 梨花 大2	川尻 理紗 大1	荒木 千賀 大4	幸田 沙織 大4	東 ひかる 大3	芥川 悠子 大2		
	前田 秋穂 大3	焼山 真弓 大1	高濱 嬉帆 大2	佐藤 佑香 大2	神田美彩子 大3	橋口うらら 大2		
	山本 玲那 大1	柳原 可苗 大2	水足 優希 大1	大塚 麻由 大2	日當 葵子 大1	前田 夏乃 大2		
	石井 瞳 大1	塚本 幸希 大1	長田 千明 大3	佐原 美雪 大3	寺屋さとみ 大3	吉見 小雪 大2		
	5:00.60	5:05.55	5:11.98	5:12.69	5:47.85	5:49.97		

第64回九州地区大学体育大会 硬式野球競技結果

A: 崇城大学野球場
 B: 千原台高校野球場
 C: 八代県営野球場
 D: 合志市総合運動公園野球場

優勝 九州共立大学

準優勝 福岡大学
 3位 九州産業大学
 3位 崇城大学

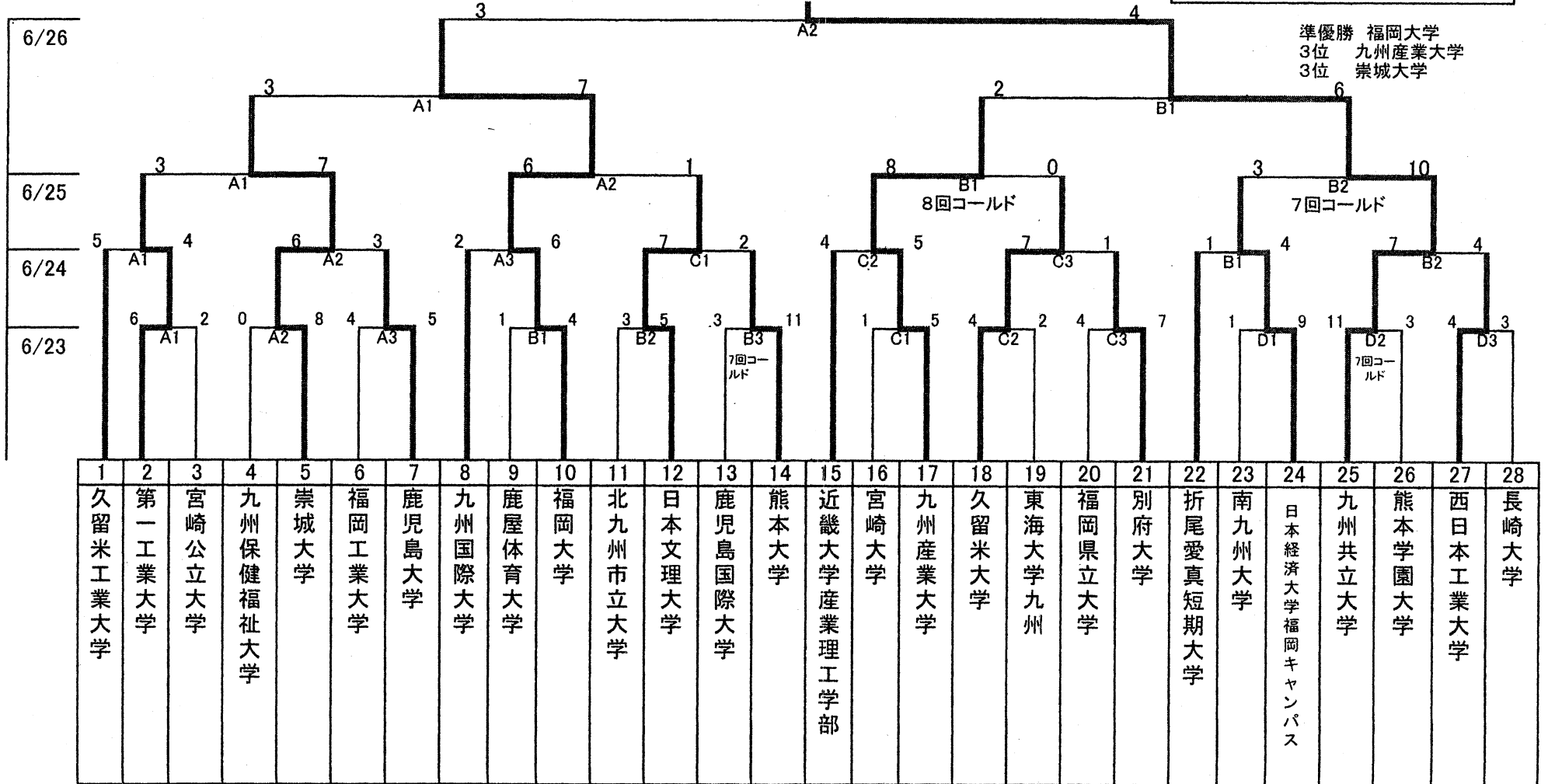

第64回九州地区大学体育大会 準硬式野球
試合結果

優勝 熊本学園大学

準優勝 久留米大学

3位 長崎県立大学

3位 九州共立大学

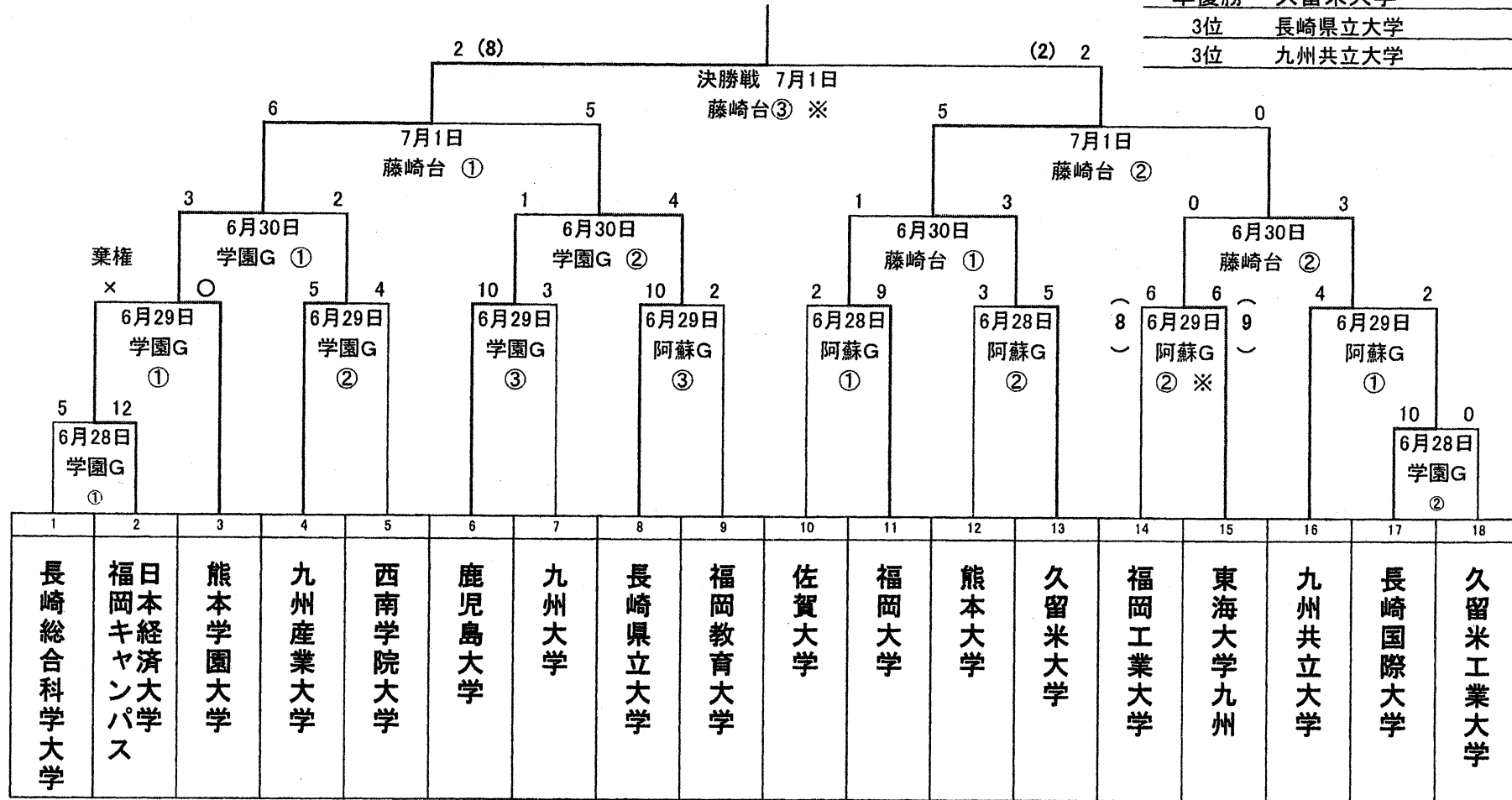

学園G = 熊本学園大学西合志グラウンド野球場(熊本県合志市須屋2391)

阿蘇G = 東海大学阿蘇キャンパス野球場(熊本県阿蘇郡南阿蘇村河陽)

藤崎台 = 藤崎台県営野球場(熊本県熊本市中央区宮内4-1)

※同点のまま、規定の試合時間(2時間30分)を越えたため、その回の終了時点で

試合終了とし、『(ヒット数)-(エラー数)』の多いチームを勝利とした。

第64回九州地区大学体育大会(テニス競技(男子))

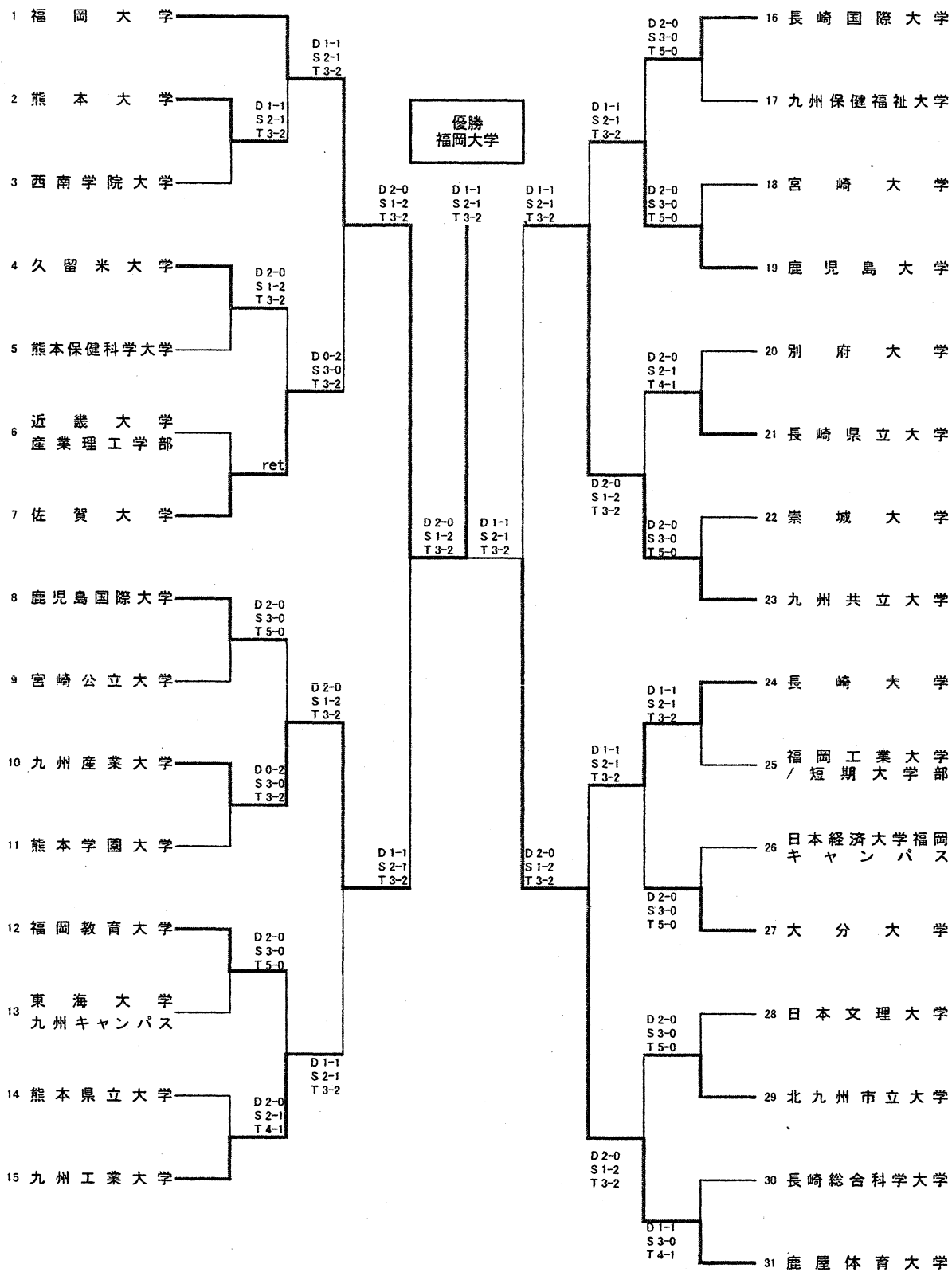

第64回九州地区大学体育大会(テニス競技(女子))

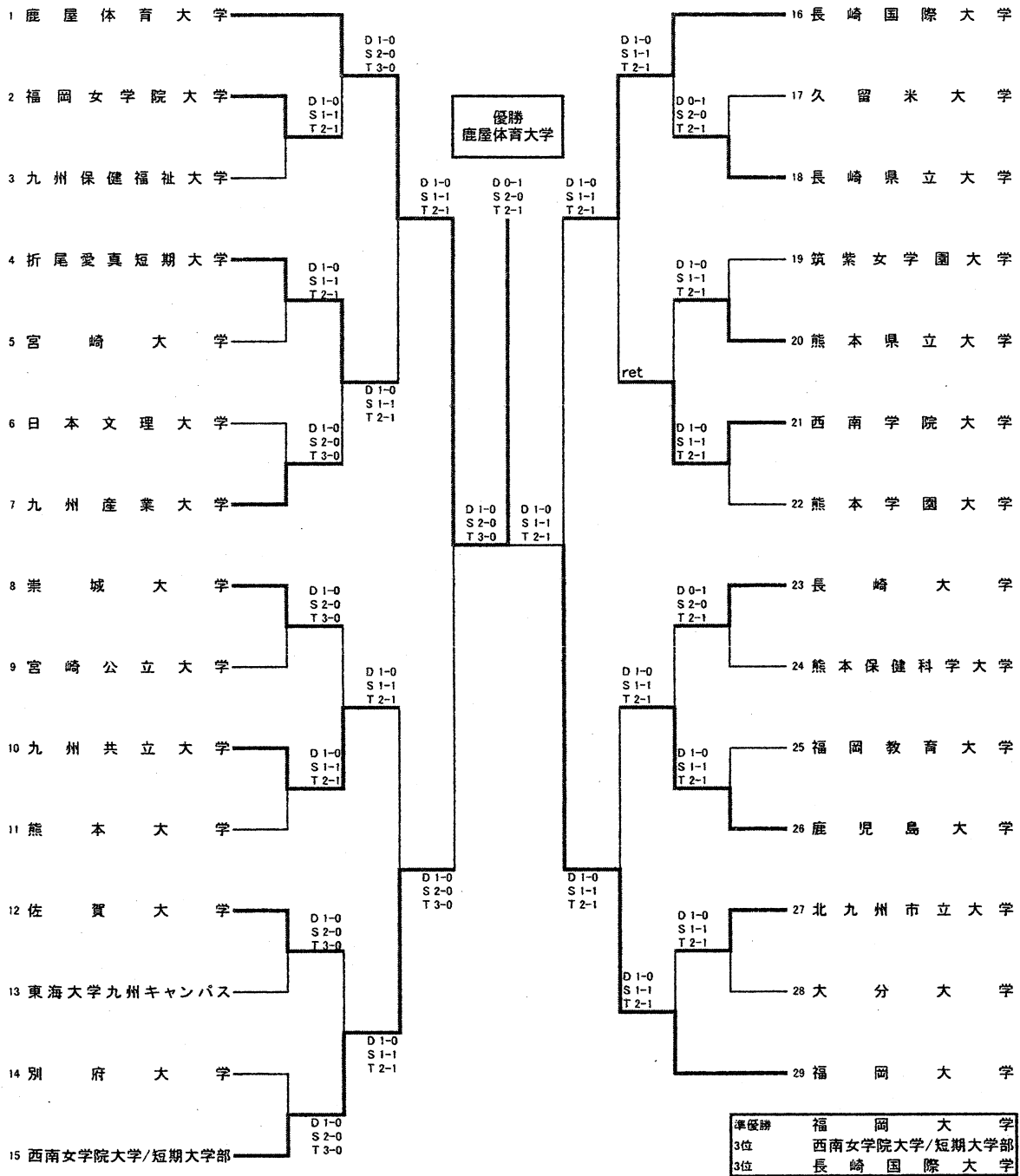

15

ソフトテニス競技(男子)

日時:平成26年6月28日(土)、29日(日)、予備日30日(月)
 会場:熊本県総合運動公園 メインテニスコート
 受付時間:8:30~9:00
 練習時間:8:45~9:25(各大学10分、当日練習コート一覧配布)
 開会式:9:45
 試合開始時間:10:00

16

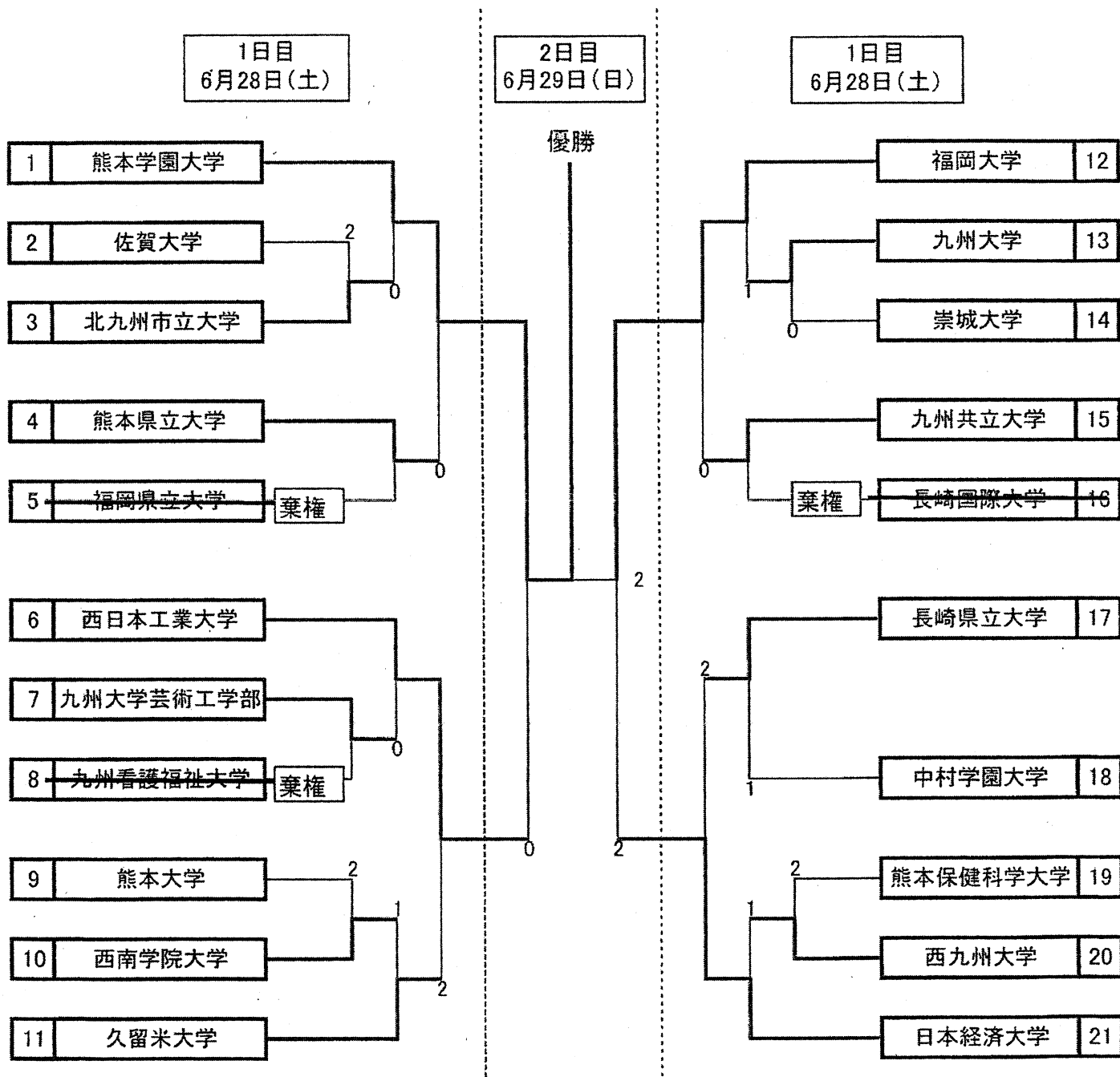

ソフトテニス競技(女子)

日時:平成26年6月28日(土)、29日(日)、予備日30日(月)

会場:熊本県総合運動公園 メインテニスコート

受付時間:8:30~9:00

練習時間:8:45~9:25(各大学10分、当日練習コート一覧配布)

開会式:9:45

試合開始時間:10:00

1日目
6月28日(土)

2日目
6月29日(土)

1日目
6月28日(土)

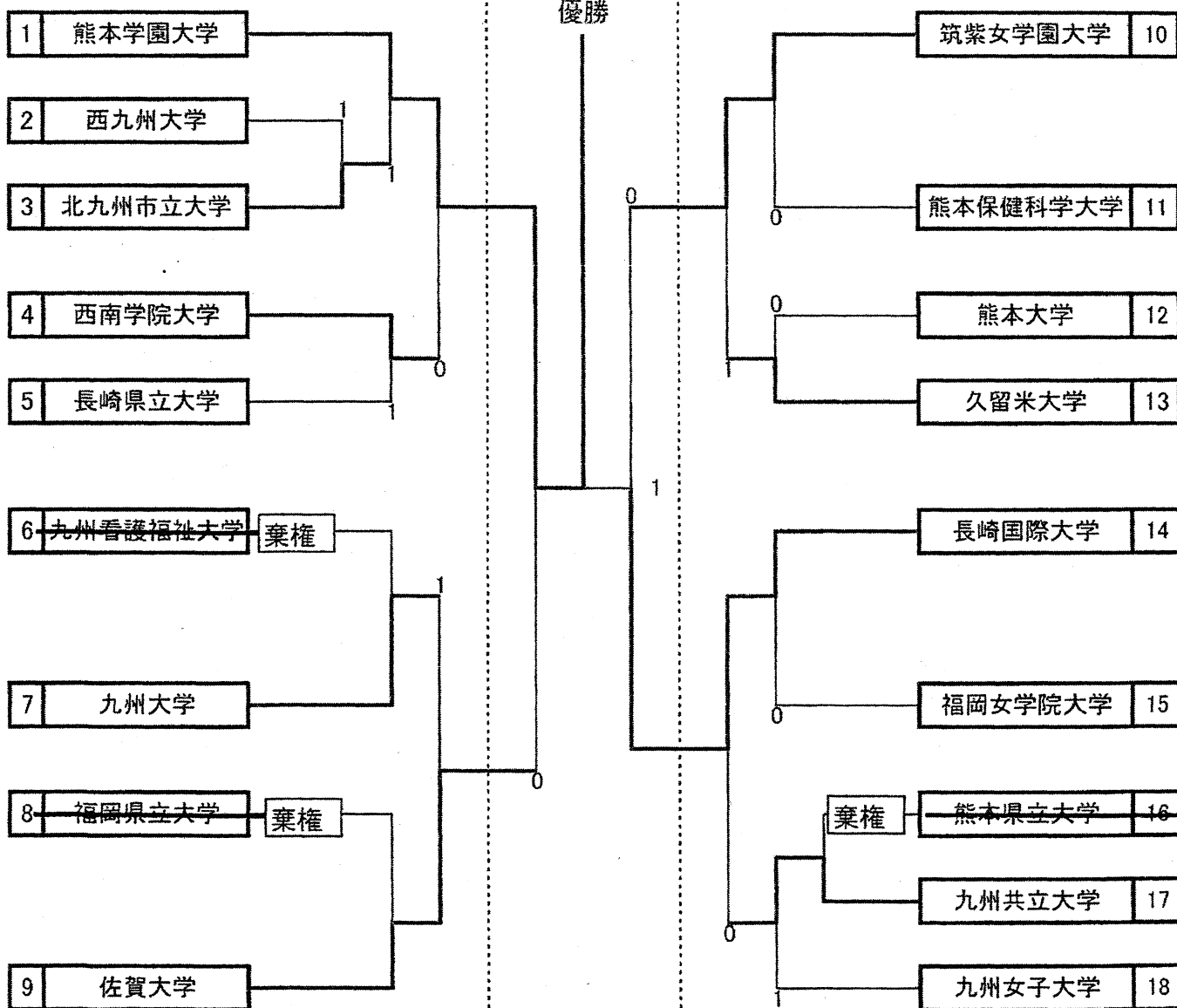

第64回九州地区大学体育大会 バレーボール競技大会結果 【男子】

(A・B・Cコート) 益城町総合体育館メインアリーナ
(Dコート) 熊本学園大学総合体育館

2日目
6月22日(日)

優勝 熊本学園大学

準優勝 日本経済大学
3位 鹿児島国際大学
3位 長崎大学

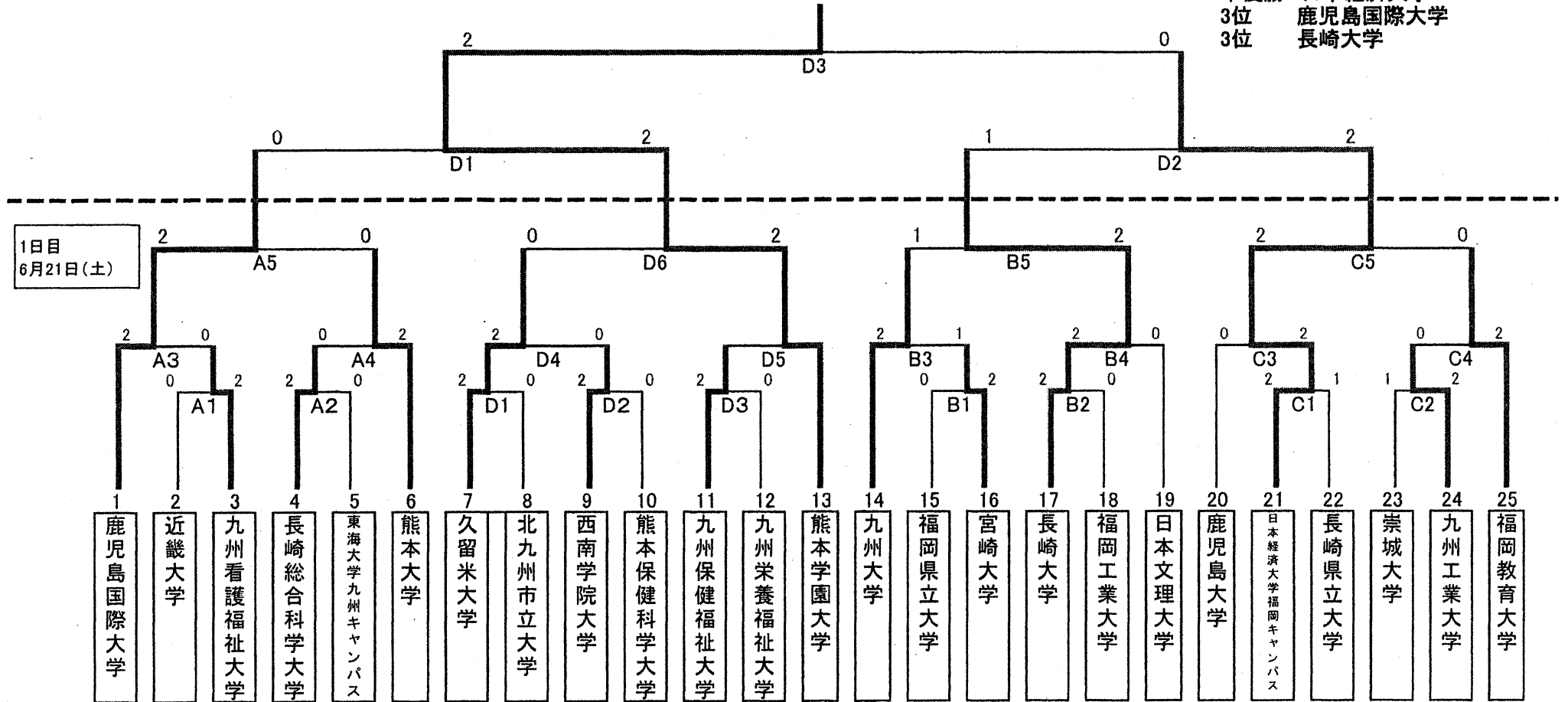

第64回九州地区大学体育大会 バレーボール競技大会結果 【女子】

(A・B・Cコート)合志市総合体育館
「ヴィーブル」メインアリーナ
(Dコート)合志市総合体育館
「ヴィーブル」サブアリーナ
(Eコート)熊本学園大学総合体育館

2日目
6月22日(日)

準優勝 長崎純心大学
3位 鹿児島大学
3位 鹿児島女子短期大学

優勝 熊本学園大学

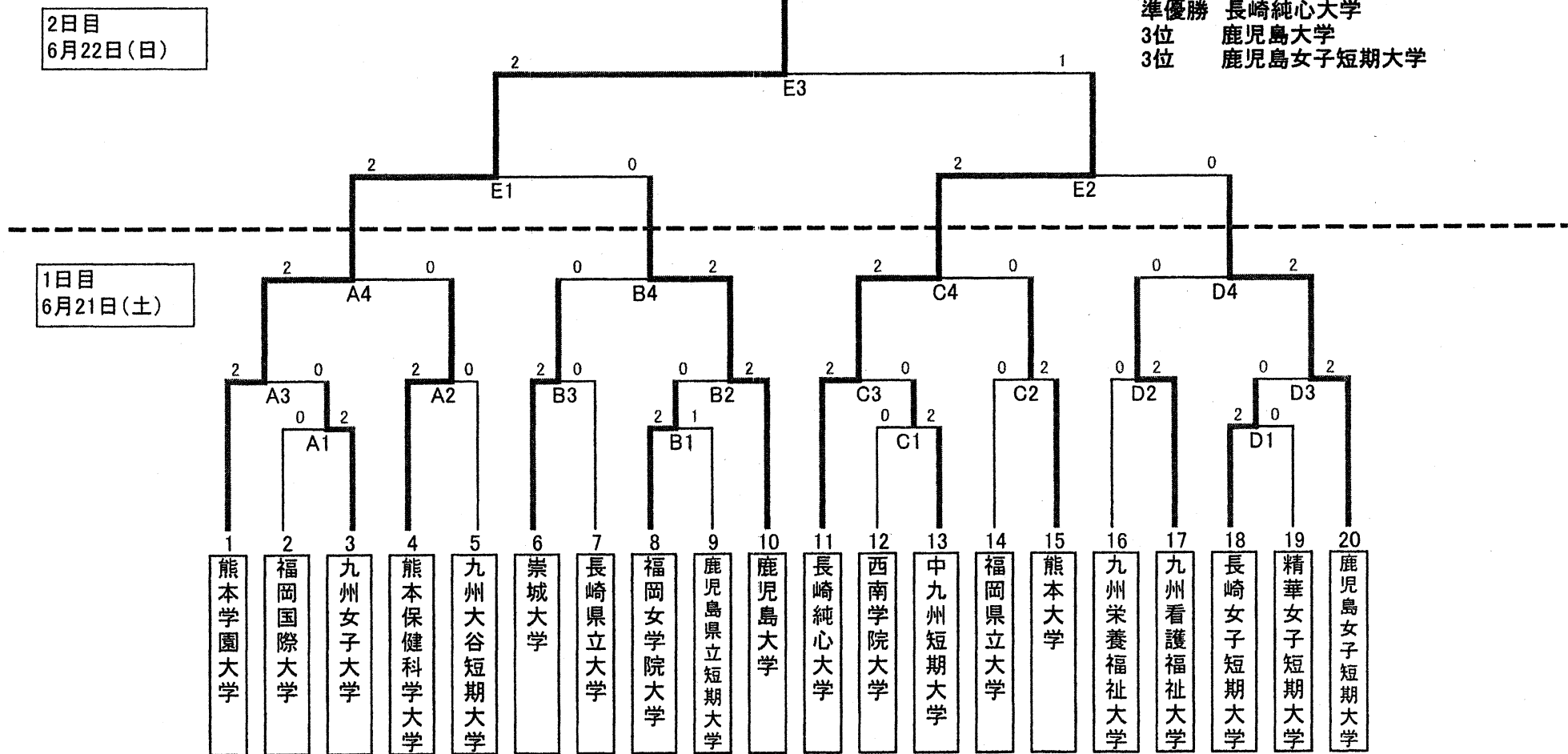

第64回九州地区大学体育大会 卓球競技大会結果【男子】

日時:平成26年6月22日(日)10時30分試合開始
 会場:合志市総合センター「ヴィーブル」

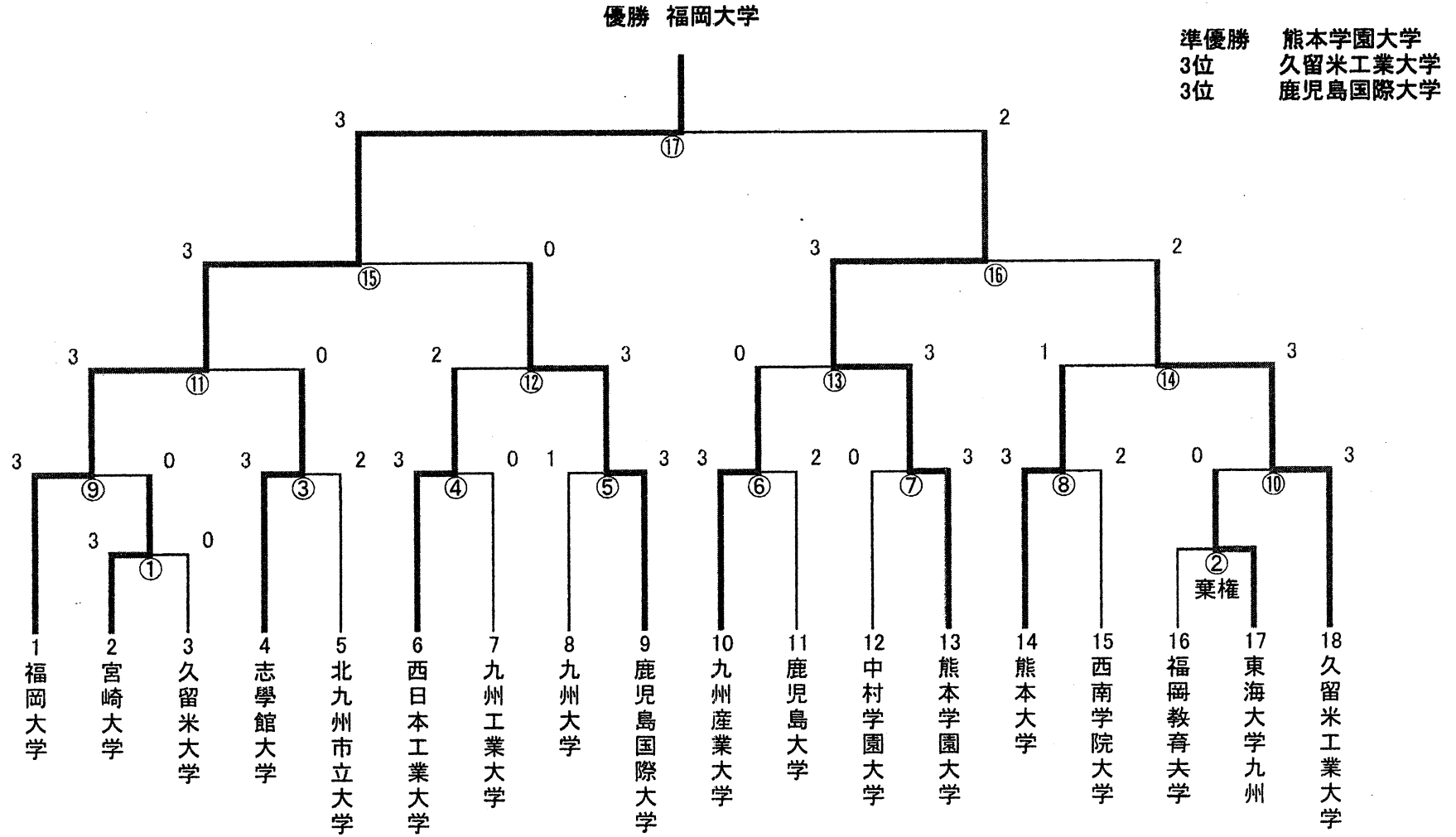

第64回九州地区大学体育大会 卓球競技大会結果【女子】

日時:平成26年6月22日(日)10時30分試合開始
 会場:合志市総合センター「ヴィーブル」*

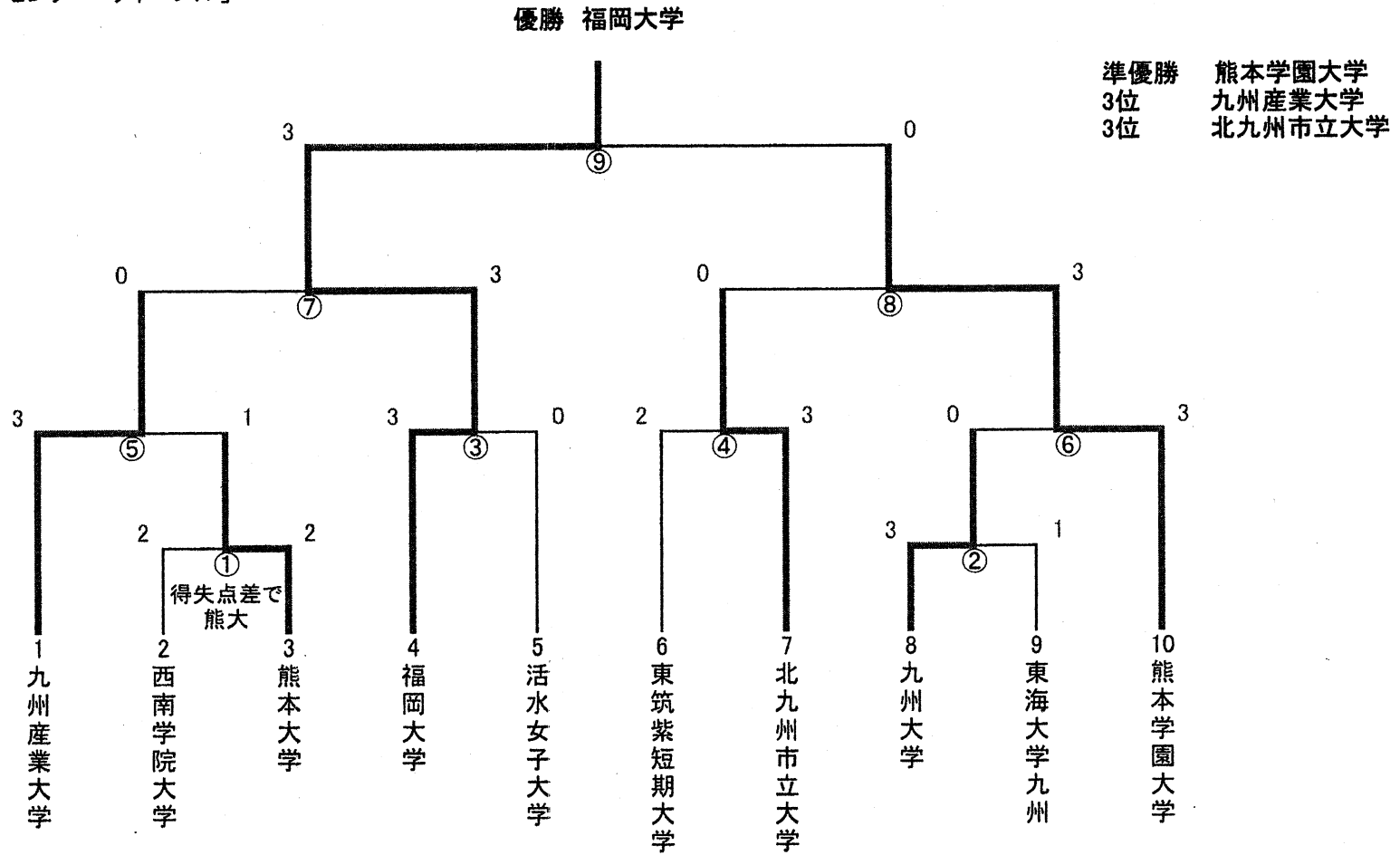

バスケットボール競技【男子】

(競技担当校：熊本学園大学)

会場：大津町総合体育館 (A・B・C)
 熊本学園大学体育館 (D・E)
 合志市総合体育館 (F・G・H)

7月5日 (土)	7月6日 (日)	7月7日 (月)
① 10:00~	① 9:30~	① 10:00~
② 11:30~	② 11:00~	② 11:30~
③ 13:00~	③ 12:30~	③ 13:00~
④ 14:30~	④ 14:00~	④ 14:30~
⑤ 16:00~	⑤ 15:30~	
⑥ 17:30~	⑥ 17:00~	

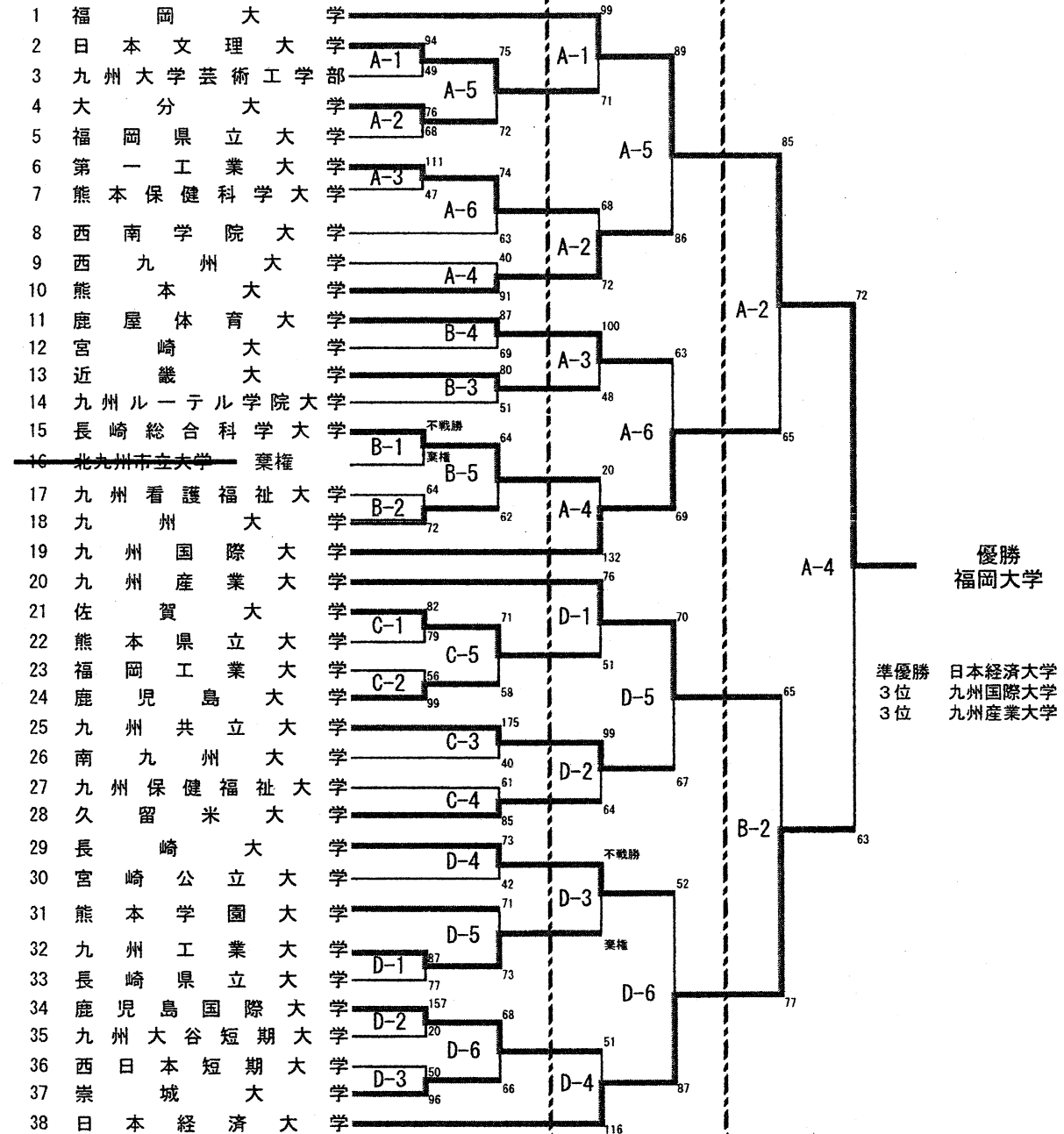

※試合球は各大学1球を持ち寄って試合を行います。参加大学の皆様は、必ず会場に試合球をご持参ください。

※1日目、2日目の第1試合のオフィシャルは同コート第3試合目の両チーム各3名でお願いします。

※第2試合目以降のオフィシャルは同コートの前試合の負けチームでお願いします。

※最終日の第1試合目のオフィシャルは当番大学で行います。但し、決勝戦については、準決勝で負けた2チームの各3名でお願いします。

バスケットボール競技【女子】

(競技担当校：熊本学園大学)

会場：大津町総合体育館 (A・B・C)
 熊本学園大学総合体育館 (D・E)
 合志市総合体育館 (F・G・H)

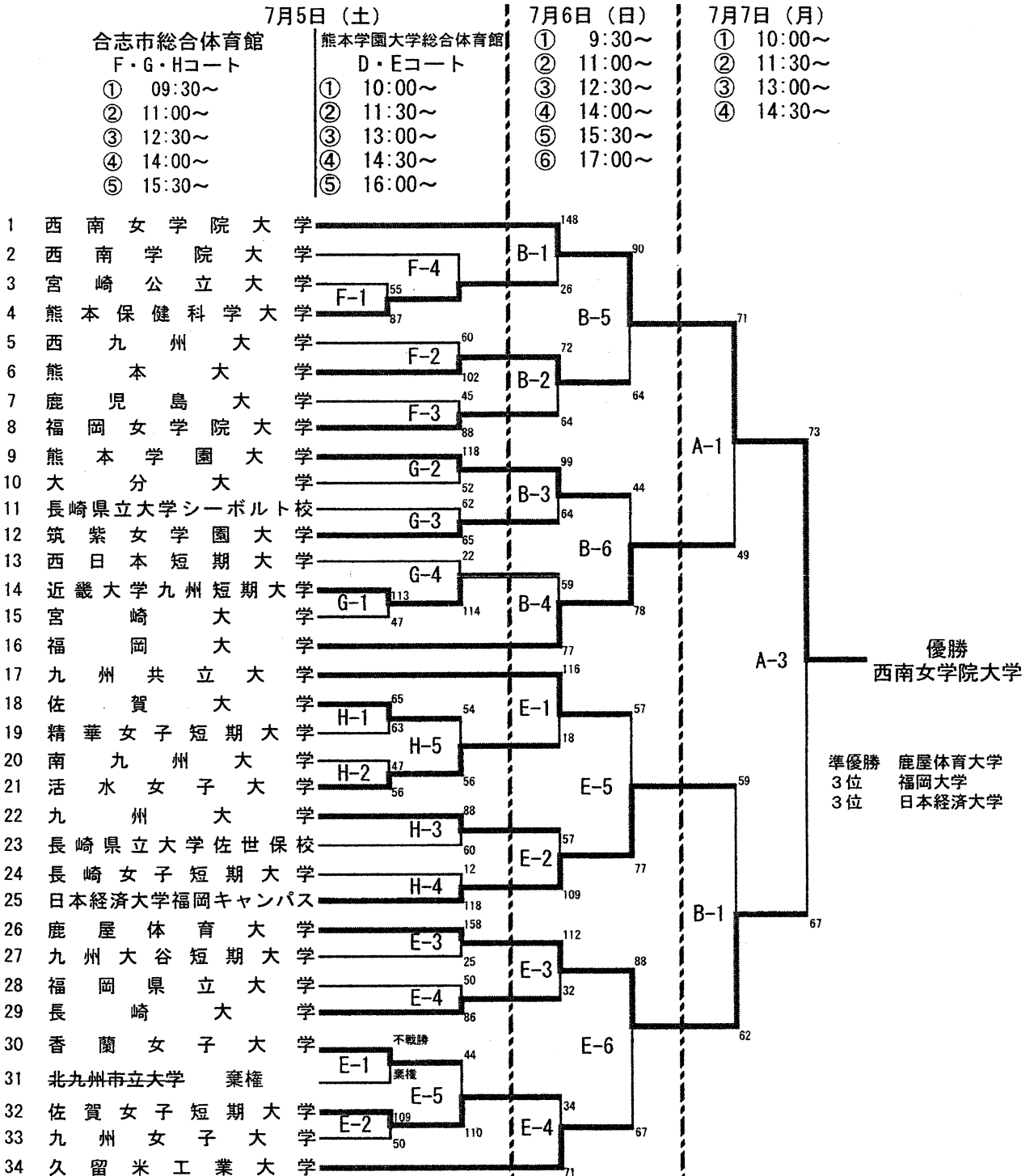

※試合球は、各大学1球を持ち寄って試合を行います。参加大学の皆様は、必ず会場に試合球をご持参ください。

※1日目、2日目の第1試合のオフィシャルは同コート第3試合目の両チーム各3名でお願いします。

※第2試合目以降のオフィシャルは同コートの前試合の負けチームでお願いします。

※最終日の第1試合目のオフィシャルは当番大学で行います。但し、決勝戦については、準決勝で負けた2チームの各3名でお願いします。

23

第64回九州地区体育大会空手道競技組合せ表(男子)

7月13日(日)崇城大学体育会館

- 優勝 九州産業大学
- 準優勝 長崎国際大学
- 第3位 福岡大学
- 第3位 長崎大学

★進行の都合上変更が生じることもあるのでアナウンスに注意しておくこと。

☆九州産業大学☆

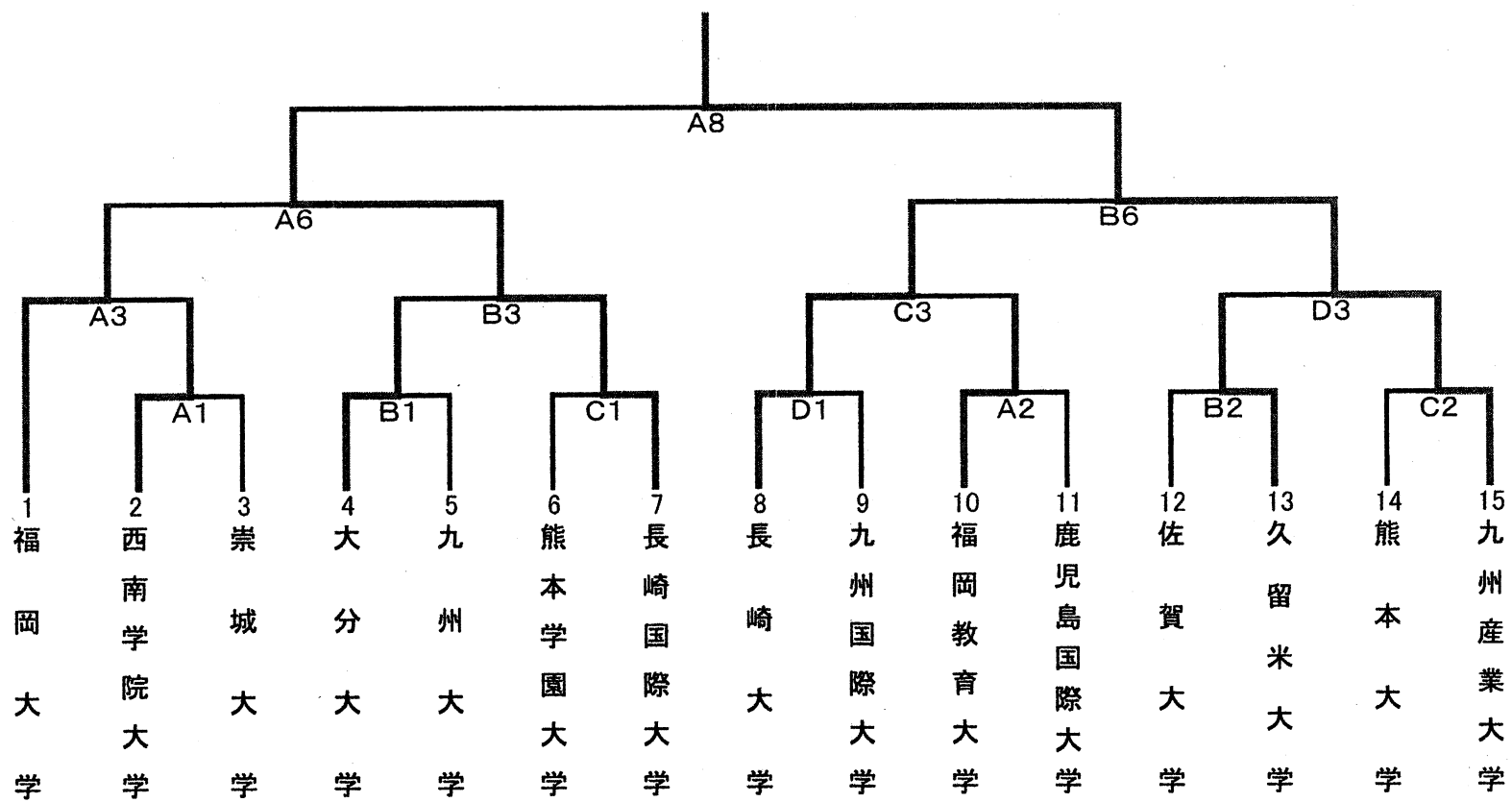

第64回九州地区体育大会空手道競技組合せ表(女子)

7月13日(日)崇城大学体育会館

優勝 九州産業大学

準優勝 西南学院大学

第3位 福岡大学

第3位 福岡教育大学

★進行の都合上変更が生じることもあるのでアナウンスに注意しておくこと。

☆九州産業大学☆

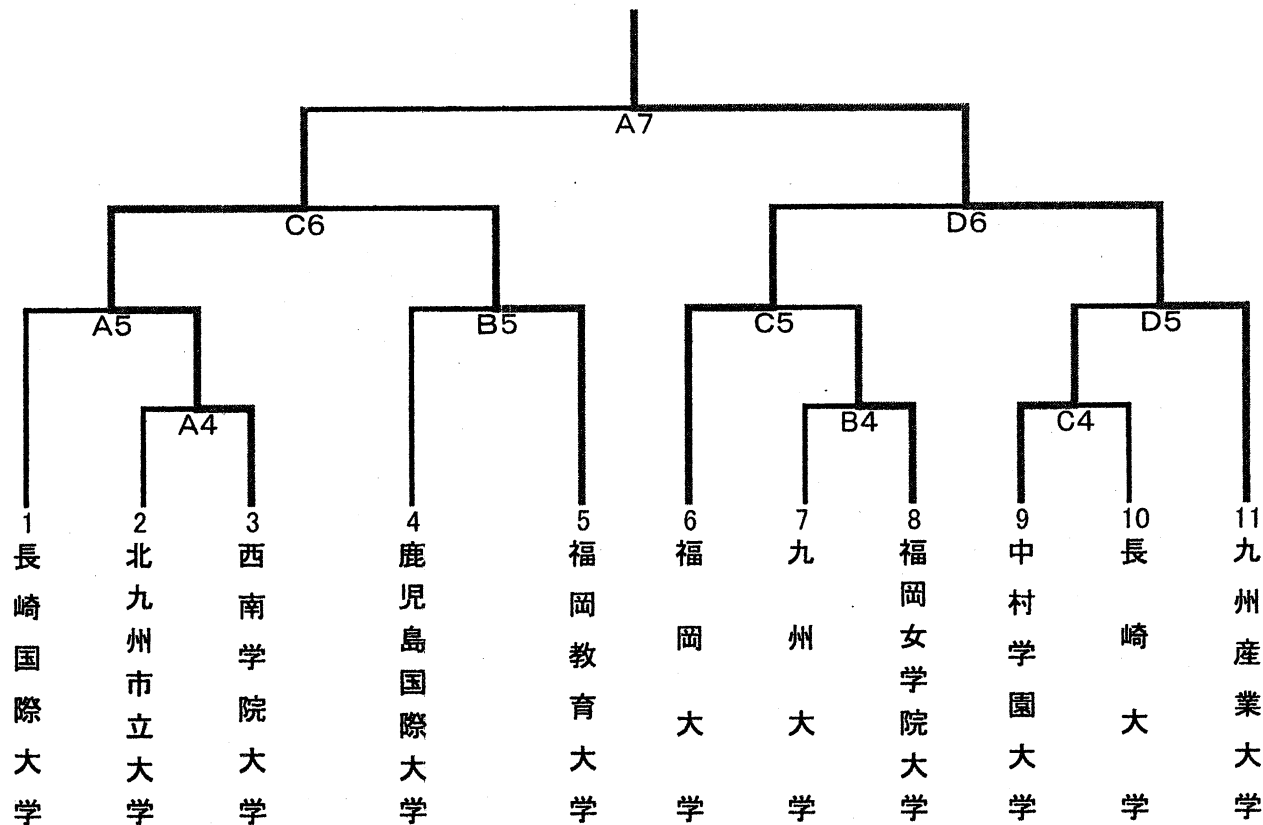

男子団体決勝リーグ戦 成績表

	A	B	C	D	E	F	G	H				
	福岡工業大学	日本経済大学	宮崎大学	西日本工業大学	福岡大学	熊本学園大学	九州大学	鹿児島大学	勝	敗	総的中数	順位
A	福岡工業大学	13	14	14	14	11	18	11	4	3	95	4
B	日本経済大学	17		17	15	17	14	18	5	2	114	1
C	宮崎大学	12	14		14	12	12	11	1	6	90	8
D	西日本工業大学	15	17	17		16 ⁺³⁺⁴	12	16	5	2	112	2
E	福岡大学	13	9	13	16 ⁺³⁺³	10	11	12 ⁺⁵	3	4	84	7
F	熊本学園大学	10	15	11	15	15		12	3	4	92	6
G	九州大学	15	13	15	14	15	18		3	4	100	5
H	鹿児島大学	16	15	18	16	12 ⁺³	15	15	4	3	107	3

女子団体決勝リーグ戦 成績表

	a	b	c	d	e	f	g	h	勝	敗	総的中数	順位
	福岡大学	福岡工業大学	九州産業大学	西日本工業大学	佐賀大学	西南学院大学	別府溝部学園短期大学	鹿児島大学				
a	福岡大学	10	10	7	11	11	11	8	6	1	68	1
b	福岡工業大学	7	8	8	10	8	8	10	3	4	59	5
c	九州産業大学	7	6	7	7 +4	7	7 +5	4	1	6	45	8
d	西日本工業大学	6	9	9	7 +4	7	8	7	5	2	53	2
e	佐賀大学	7	9	7 +5	7 +1	6 +4+2	7	9	3	4	52	6
f	西南学院大学	8	10	8	9	6 +4+4	7 +6+3+3	3	4	3	51	4
g	別府溝部学園短期大学	9	7	7 +3	6	5	7 +6+3+4	7 +4	2	5	48	7
h	鹿児島大学	9	11	11	6	7	7 +2		4	3	58	3

第64回 九州地区大学体育大会ハンドボール競技 組み合わせ

6月28日(土)

6月29日(日)

【男子】

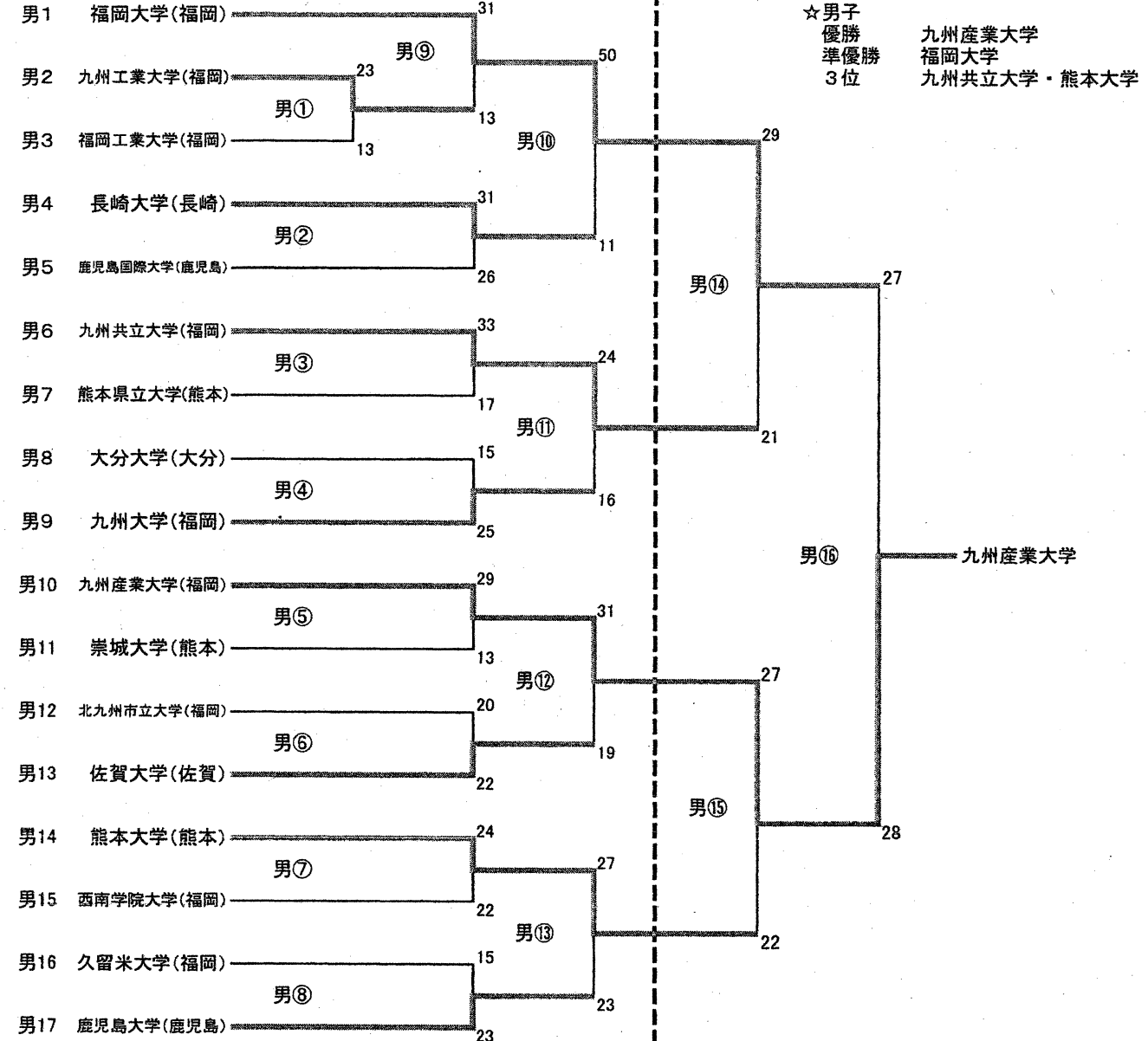

【女子】

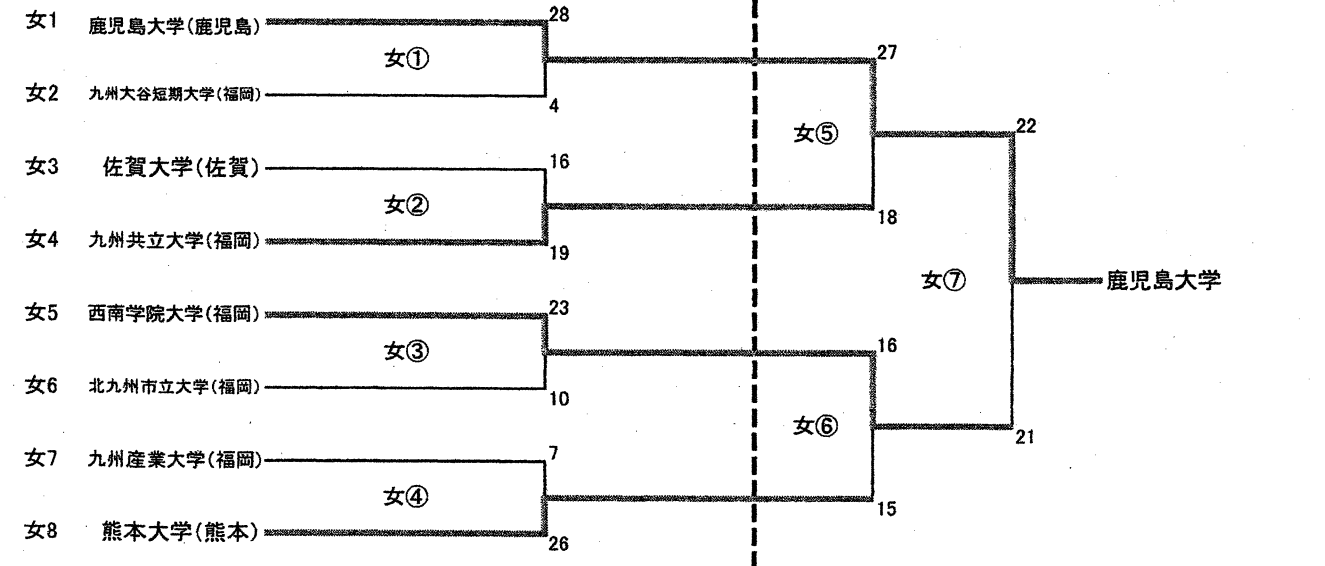

第64回九州地区大学体育大会 バドミントン競技 試合結果

日時:平成26年7月11.12.13日
場所:合志市総合センター ヴィーブル

男子団体(M)

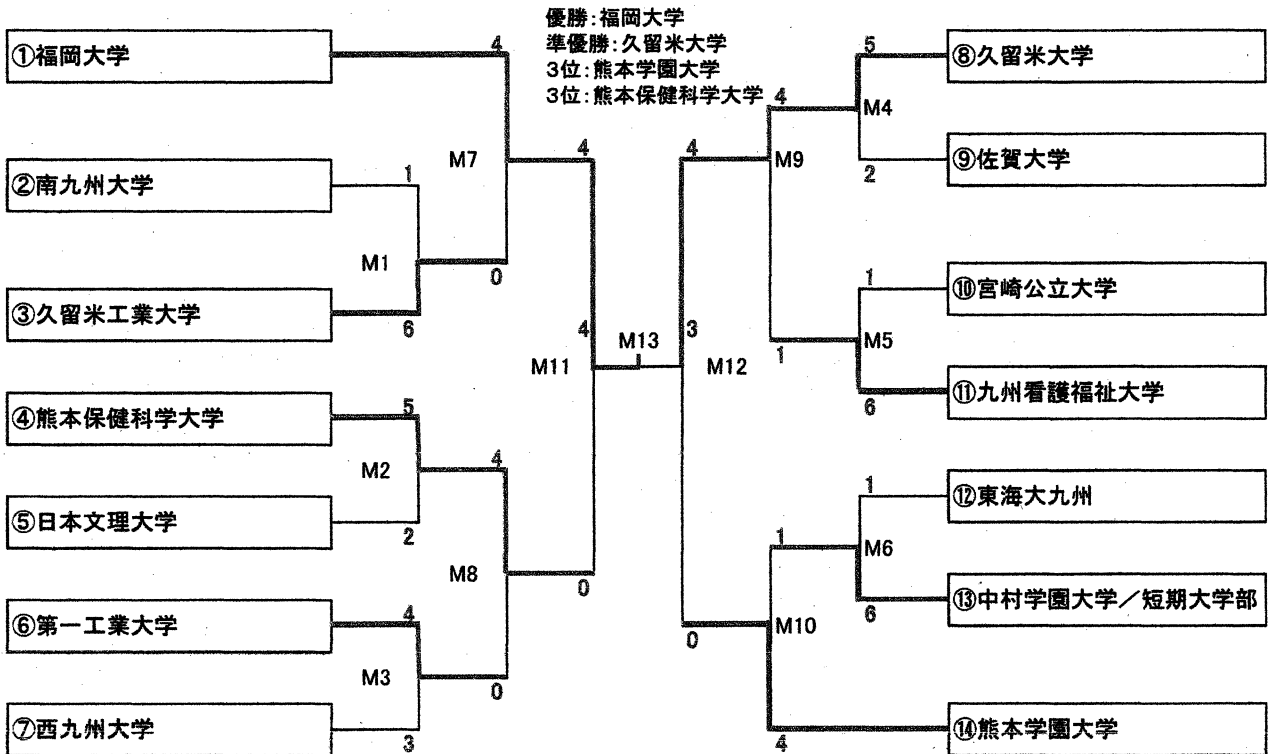

女子団体(L)

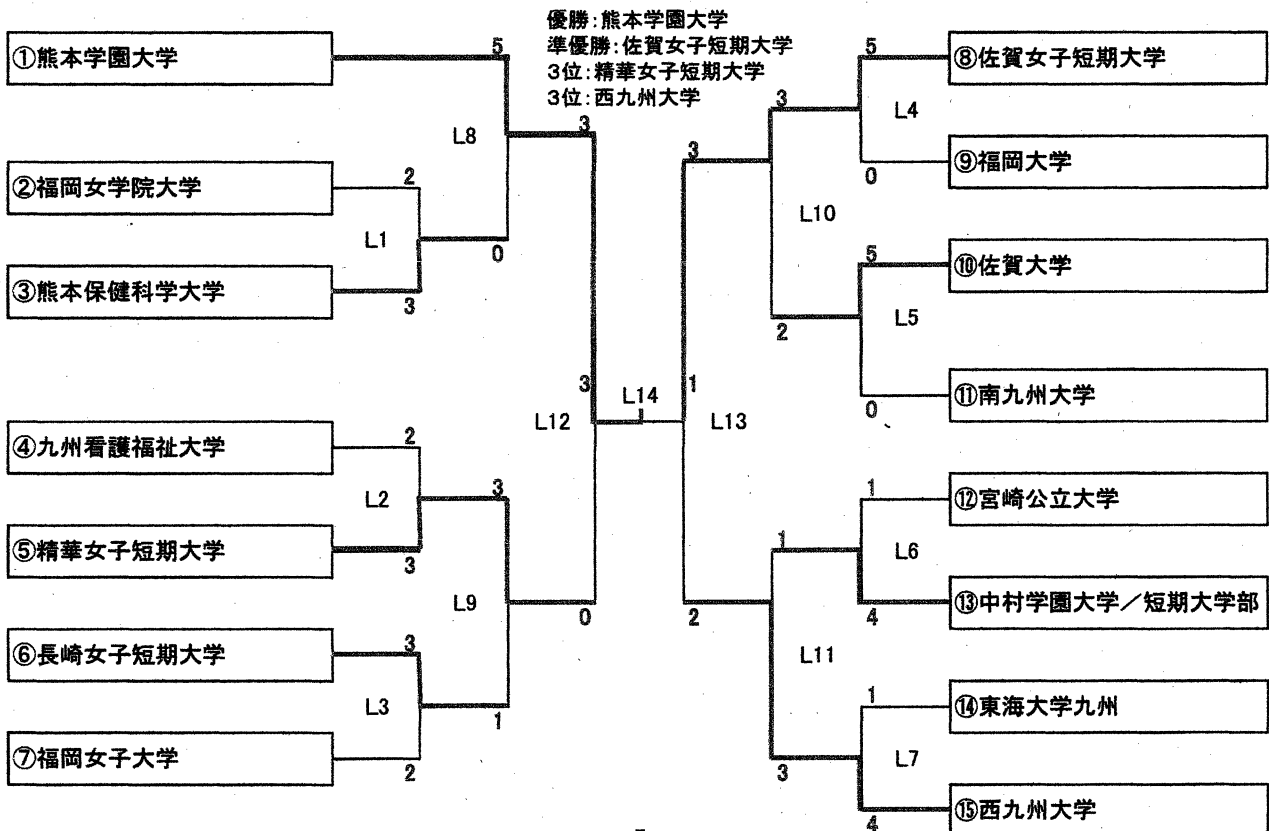

◇グライダー競技 第64回九州地区大学体育大会

競技期間：2014年9月13日～9月23日

場所：熊本市 白川滑空場(日本学生航空連盟)

最終成績

◎団体

順位	学校名	得点
優勝	九州工業大学	1066
準優勝	九州大学	770
3位	熊本大学	744

◎個人

順位	選手名	よみがな	学校名	学年	得点
1位	草場 悠真	くさば ゆうま	九州工業大学	2	537
2位	小松 昭文	こまつ あきふみ	九州工業大学	2	503
3位	石飛 克馬	いしとび かつま	九州工業大学	3	481

第64回九州地区大学体育大会 ソフトボール競技

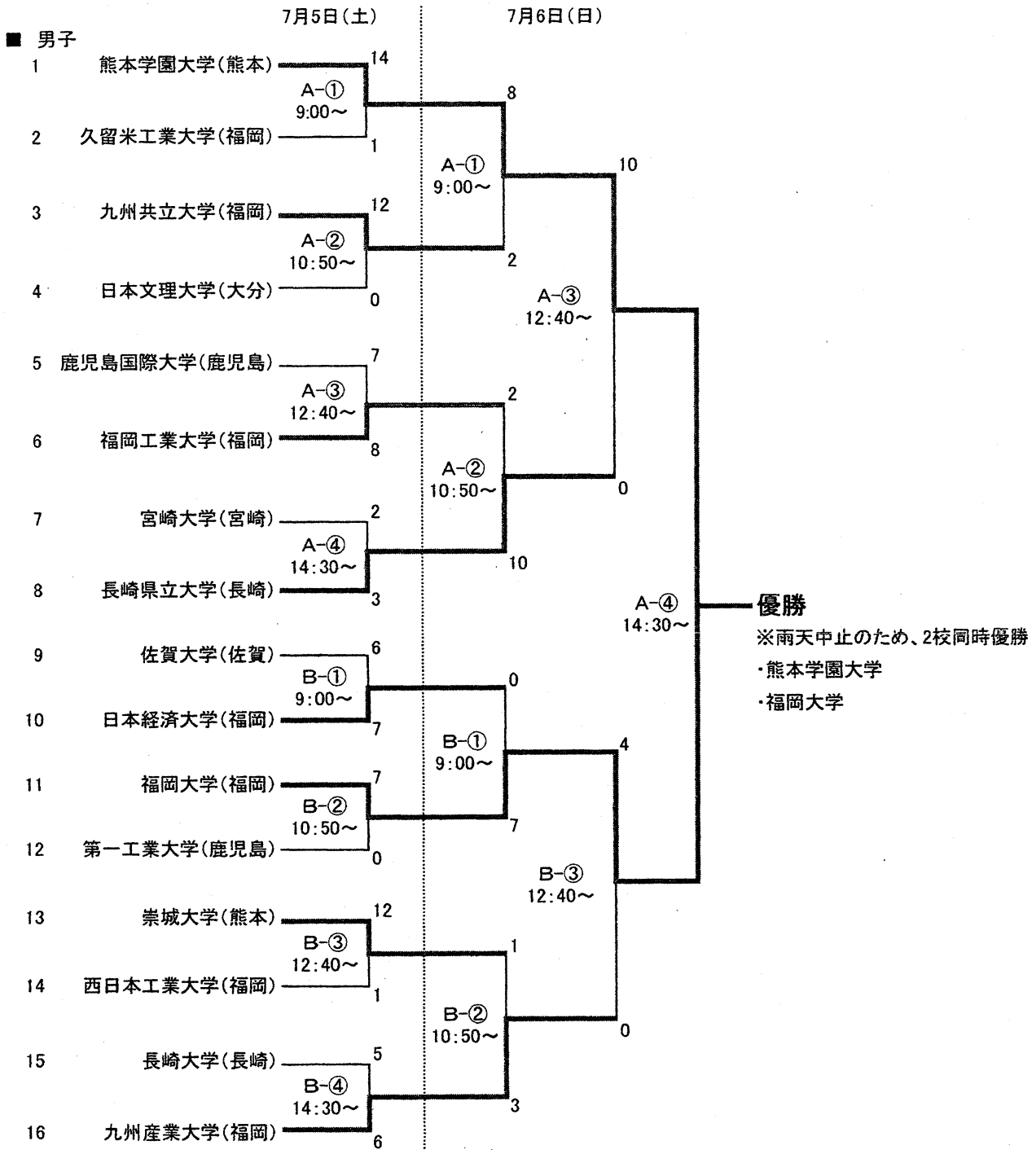

会場: 熊本学園大学西合志総合グラウンド
 A: ソフトボール場
 B: 野球場

※準決勝途中降雨のため試合中断、協議の上、試合終了

第64回九州地区大学体育大会(ラグビー競技)組み合わせ表

福岡大学

会場:熊本学園大学西合志グラウンド

決勝
7/1(火)

準決勝
6/29(日)

1回戦
6/28(土)

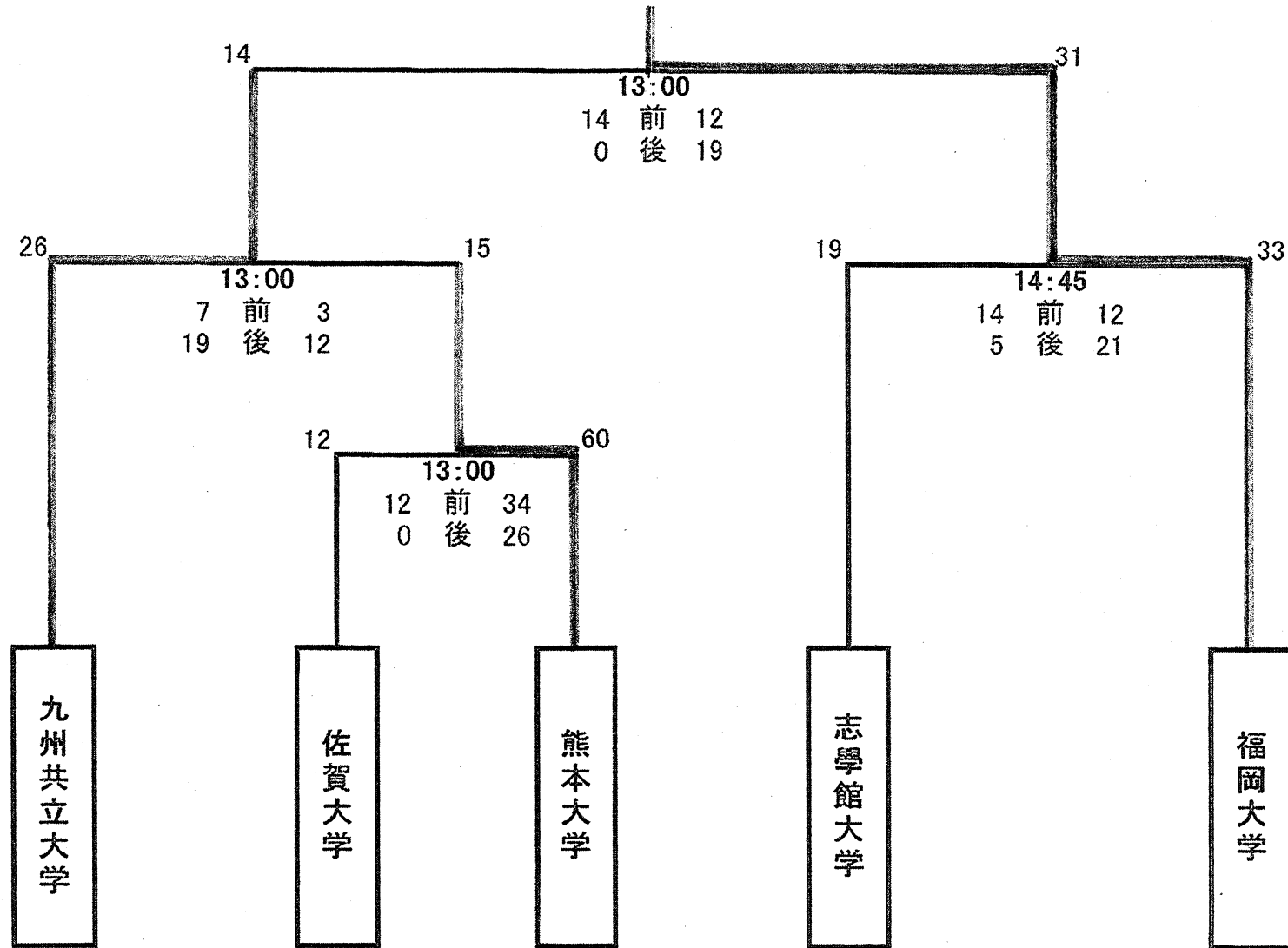

第64回九州地区大学体育大会(サッカー競技)

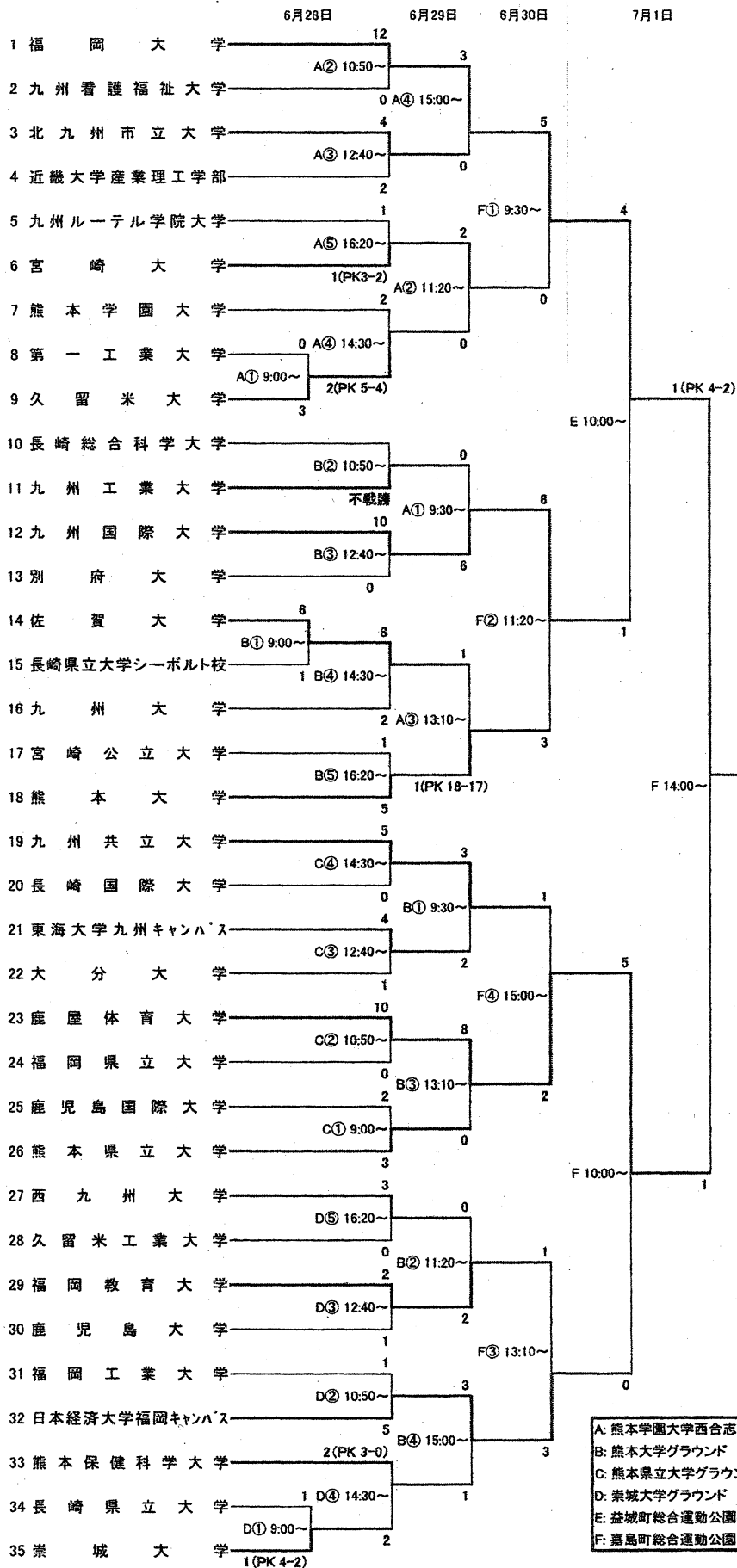

- A: 熊本学園大学西合志グラウンド
- B: 熊本大学グラウンド
- C: 熊本県立大学グラウンド
- D: 崇城大学グラウンド
- E: 益城町総合運動公園陸上競技場
- F: 嘉島町総合運動公園

第64回九州地区大学体育大会柔道競技 組合せ表

優勝 鹿屋体育大学

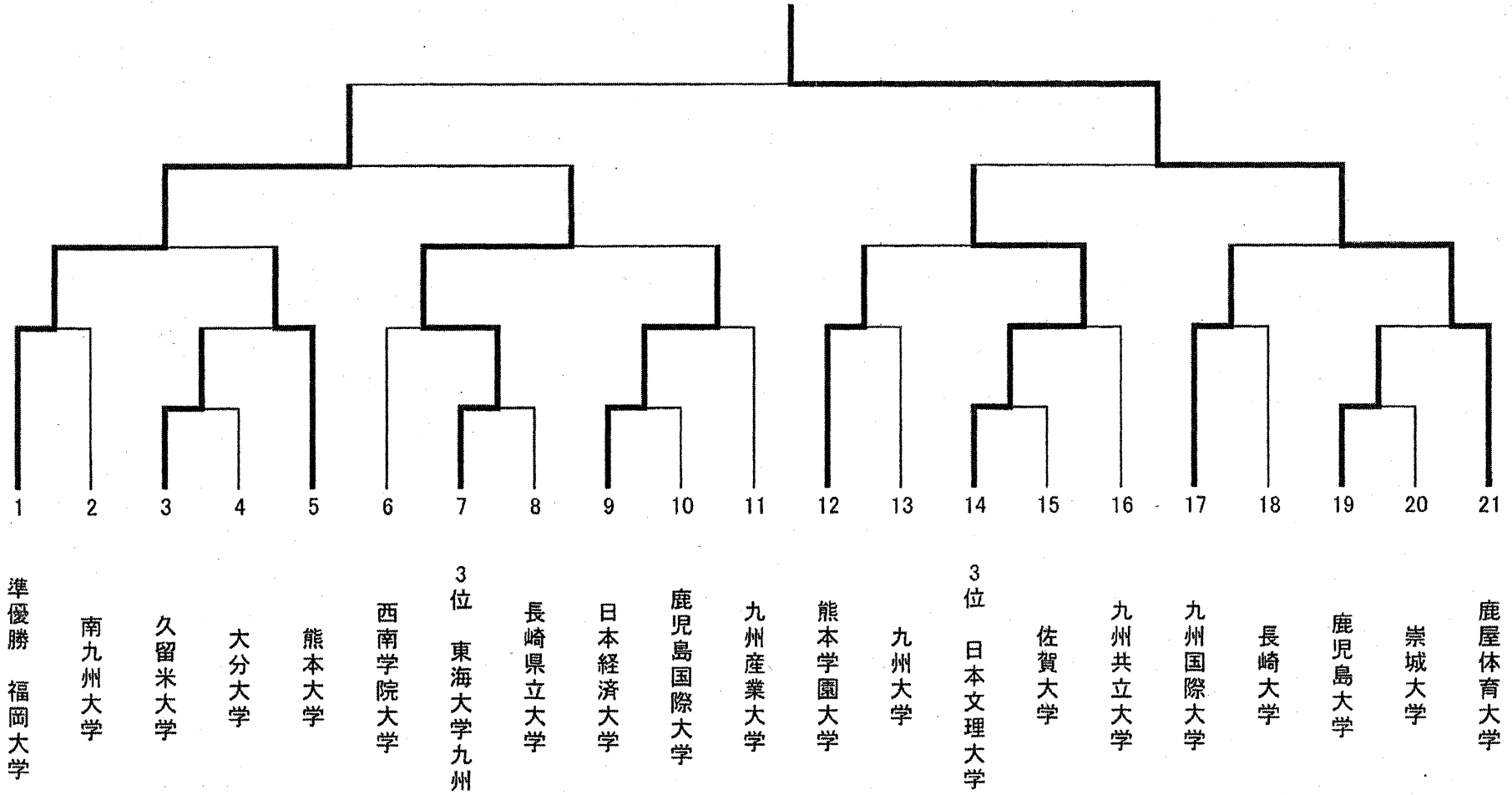

第64回九州地区大学体育大会剣道競技 大会結果 (男子)

日 時:平成26年11月30日(日)
 会 場:菊池市総合体育館メインアリーナ

優 勝 鹿屋体育大学
 準優勝 福岡大学
 第三位 佐賀大学
 第三位 西南学院大学

鹿屋体育大学

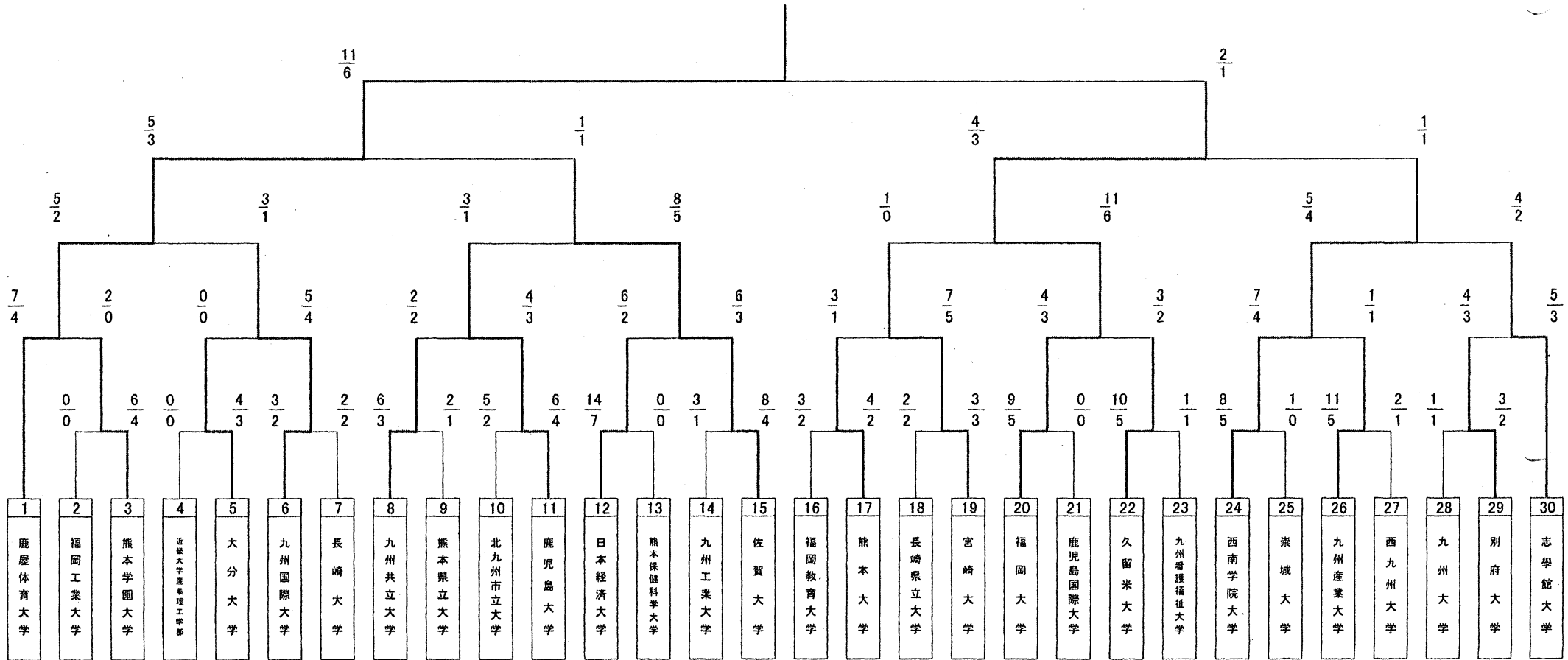

第64回九州地区大学体育大会剣道競技 大会結果 (女子)

日 時:平成26年11月30日(日)
 会 場:菊池市総合体育館メインアリーナ

優 勝 福岡教育大学
 準優勝 別府大学
 第三位 鹿屋体育大学
 第三位 福岡大学

福岡教育大学

