

# 第63回九州地区大学体育大会 大会記録

主 催 九州地区大学体育協議会

当番大学 長崎大学 長崎国際大学  
長崎県立大学 長崎純心大学  
活水女子大学 長崎総合科学大学  
長崎外国語大学 長崎女子短期大学

事務局大学 長崎大学

## 【目 次】

成績一覧	・・・	1	柔道	・・・	25
陸上競技	・・・	2~4	剣道	・・・	26~27
水泳競技	・・・	5			
準硬式野球	・・・	6			
テニス	・・・	7~8			
ソフトテニス	・・・	9~10			
バレーボール	・・・	11~12			
卓球	・・・	13~14			
バスケットボール	・・・	15~16			
空手道	・・・	17~18			
弓道	・・・	19~20			
ハンドボール	・・・	21			
バドミントン	・・・	22			
ソフトボール	・・・	23			
サッカー	・・・	24			

## 第63回九州地区大学体育大会総合成績一覧

競技名	性別	第1位	第2位	第3位	
陸上競技	男子	福岡大学	九州共立大学	熊本大学	
	女子	福岡大学	九州共立大学	福岡教育大学	
水泳競技	男子	九州共立大学	西南学院大学	九州産業大学	
	女子	別府溝部学園短期大学	久留米大学	九州共立大学	
準硬式野球	男子	久留米大学	福岡大学	長崎県立大学	九州共立大学
テニス	男子	福岡大学	鹿屋体育大学	長崎国際大学	九州工業大学
	女子	鹿屋体育大学	福岡大学	長崎国際大学	西南女学院大学
ソフトテニス	男子	熊本学園大学	日本経済大学福岡キャンパス	福岡大学	久留米大学
	女子	熊本学園大学	福岡大学	九州女子大学	筑紫学園大学
バレーボール	男子	鹿児島国際大学	福岡国際大学	九州大学	福岡教育大学
	女子	鹿屋体育大学	西南女学院大学	長崎国際大学	九州共立大学
卓球	男子	福岡大学	久留米工業大学	九州産業大学	鹿児島国際大学
	女子	九州産業大学	熊本学園大学	東筑紫短期大学	活水女子大学
バスケットボール	男子	福岡大学	日本経済大学福岡キャンパス	九州産業大学	九州国際大学
	女子	西南女学院大学	久留米工業大学	九州共立大学	福岡大学
空手道	男子	福岡大学	九州産業大学	長崎大学	長崎国際大学
	女子	長崎国際大学	九州産業大学	熊本大学	福岡大学
弓道	男子	西日本工業大学	鹿児島大学	日本経済大学福岡キャンパス	優秀射技校 西日本工業大学
	女子	西南学院大学	福岡大学	鹿児島大学	優秀射技校 熊本大学
ハンドボール	男子	福岡大学	九州共立大学	佐賀大学	九州産業大学
	女子	佐賀大学	九州共立大学	熊本大学	西南学院大学
バドミントン	男子	福岡大学	熊本学園大学	久留米大学	西九州大学
	女子	熊本学園大学	西九州大学	福岡女子大学	佐賀女子短期大学
ソフトボール	男子	鹿児島国際大学	長崎国際大学	九州共立大学	福岡大学
サッカー	男子	福岡大学	九州産業大学	九州共立大学	長崎総合科学大学
柔道	男子	福岡大学	鹿屋体育大学	九州産業大学	熊本学園大学
剣道	男子	鹿屋体育大学	志学館大学	佐賀大学	福岡教育大学
	女子	別府大学	鹿屋体育大学	福岡大学	福岡教育大学

陸上競技結果 平成 25 年 7 月 20 日～21 日

第63回九州地区大学体育大会

主催：九州地区大学体育協議会

競技場：長崎市総合運動公園かきどまり陸上競技場

男子得点

男子  
 第1位 福岡大学  
 第2位 九州共立大学  
 第3位 熊本大学

順位	学校名	男子得点	男子 100m	男子 200m	男子 400m	男子 800m	男子 1500m	男子 5000m	男子 10000m	男子 110mH	男子 400mH	男子 3000mSC	男子 4x100m	男子 4x400m	男子 4x100m	男子 走距離	男子 走距離	男子 走距離	男子 三股	男子 砲丸投	男子 円盤投	男子 ハンマー投	男子 やり投
1	福岡大	159	13	13		4	13	3		13	15	9	8	6	14	8	13	14	3			7	6
2	九州共立大	94				4							6	8	9	7	5	5	8	13	14	10	
3	熊本大	78	8	13	6	6	1		8	7	6		7	5				2	4	4	1		
4	九州情報大	70	3	4	3	7						5	7					4		12	13	5	7
5	長崎大	38				8		7				11	4	4				4					1
6	日本文理大	31				8		8	7			8											
7	西日本工業大	25	4		2							3	1	7			8						
8	九工大	23	2	1								2		1					6	7			4
9	福敬大	23			5				3	3								3					4
10	久留米大	21.5				2	7	4	4					2.5				2					
11	九州大	21		3			6		6			1											6
12	鹿児島大	20					4		3			4		3					1		2		3
13	大分大	18	6		8																		
14	九州国際大	16						9	6			1											
15	西南学院大	11.5											2	2.5					7				
16	佐賀大	11							4		3								1				3
17	鹿児島体育大	8		2												6							
18	近畿大産業	7			7																		
19	熊本大	6						6															
20	熊本学園大	6								1	5												
21	鹿児島国際大	6						6															
22	長崎県立大(佐)	5			4				1														
23	東海大学九州	2																			2		
24	長崎国際大	1							1														
終了している競技			☆	☆	☆	☆	☆	☆	☆	☆	☆	☆	☆	☆	☆	☆	☆	☆	☆	☆	☆	☆	☆

女子  
 第1位 福岡大学  
 第2位 九州共立大学  
 第3位 福岡教育大学

女子得点

順位	学校名	女子得点	女子 100m	女子 200m	女子 400m	女子 800m	女子 1500m	女子 5000m	女子 10000m	女子 4x100m	女子 4x400m	女子 走距離	女子 走距離	女子 走距離	女子 三股	女子 砲丸投	女子 円盤投	女子 ハンマー投	女子 やり投	
1	福岡大	137.6	6	5	15	12	13	15	8	8	9	13.6	14	8	8					6
2	九州共立大	98	5	4	5				12	5	7	7	8		15	15	15			
3	福敬大	39	8		4	11				6		4	1							5
4	鹿児島大	35	7	7		6					4	5			7					
5	熊本大	34.5		5					4	7	7	6	5.5							
6	大分大	29	4	8					4	5	8		4							
7	長崎大	21							8	6					7					
8	長崎県立大(シ)	11		8	3															
9	西日本工業大	9	1		6					2										
10	久留米大	9				4	5													
11	鹿児島国際大	6		1			3		2											
12	九工大	6	5																	
13	長崎純心大	4											4							
13	東海大学九州	4								4										
15	九州大	4				1				3										
16	久留米工大	4				2	2													
17	熊本学園大	3					1	2												
18	鹿児島体育大	2														2				
18	熊本大	2																		
終了している競技			☆	☆	☆	☆	☆	☆	☆	☆	☆	☆	☆	☆	☆	☆	☆	☆	☆	☆

第63回九州地区大学体育大会

決勝一覽表  
長崎市総合運動公園かきどまり陸上競技場

性別	種目名	日時	1位	2位	3位	4位	5位	6位	7位	8位
男子	100m	7/21	東 克俊 (2) 10.63/+0.4 福岡大	富田 輝博 (1) 10.81/+0.4 熊本大	竹島 大暮 (3) 10.88/+0.4 大分大	松堂 大一 (1) 10.80/+0.4 福岡大	尾石 利広 (3) 11.01/+0.4 山口工業大	嶋山 誠樹 (2) 11.15/+0.4 九州情報大	林 晃一 (4) 11.37/+0.4 九工大	高岡 晃 (4) 11.22/+0.4 熊本大
	200m	7/20	下町航太郎 (1) 21.74/+0.1 福岡大	富田 輝博 (1) 21.99/+0.1 熊本大	岩本 大貴 (4) 22.20/+0.1 熊本大	藤野 健嗣 (1) 22.31/+0.1 福岡大	岸田 勇貴 (2) 22.63/+0.1 九州情報大	藤永 樹樹 (4) 22.73/+0.1 九州大	伊賀野 大 (3) 22.73/+0.1 鹿児島体育大	杉本 剛平 (3) 23.03/+0.1 九工大
	400m	7/21	眞野 大輔 (5) 48.23 大分大	横井 泰 (3) 49.22 近畿大鹿島	立石 卓也 (3) 49.30 熊本大	高野 謙 (2) 49.36 熊本大	藤津 祐太 (3) 49.66 長崎県立大(佐)	岡山 凌 (3) 50.67 九州情報大	岡中 正人 (2) 51.61 西日本工業大	
	800m	7/21	松野 雅哉 (3) 1:54.44 長崎大	千鶴 雄平 (2) 1:54.78 九州情報大	藤原 晃史 (4) 1:55.88 熊本大	西 勇希 (1) 1:56.11 日本文理大	塚口 伸平 (3) 2:00.34 九州共立大	松本 前巳 (1) 2:01.74 日本文理大	尾立 直輔 (3) 2:05.31 久留米大	藤原 航 (3) 2:10.58 福岡大
	1500m	7/20	神中 泰大 (2) 3:56.93 福岡大	平野 政博 (7) 4:04.97 久留米大	藤原 幸祐 (1) 4:05.55 九州大	山口 貴之 (3) 4:06.00 福岡大	新川 誠大 (3) 4:08.08 鹿児島大	松井 一将 (2) 4:08.51 熊本大	藤原 新入 (1) 4:08.12 熊本大	藤原 幸弘 (3) 4:08.51 熊本大
	5000m	7/21	新野 洋 (3) 15:27.03 日本文理大	小川 尚人 (4) 15:29.58 九州国際大	古田 祐祐 (2) 16:36.00 熊本大	二嶋 貴史 (1) 15:51.09 鹿児島国際大	平野 剛祐 (2) 16:52.70 久留米大	新野 雄星 (2) 16:58.06 福岡大	水原 龍輝 (1) 16:05.19 九州国際大	佐藤 隆 (1) 16:06.51 長崎県立大
	10000m	7/20	平野 剛之 (4) 31:48.47 熊本大	久岡 順平 (2) 32:05.42 熊本大	川谷 典貴 (4) 32:23.83 日本文理大	久保 英太 (3) 32:34.59 日本文理大	藤原 智也 (2) 32:40.02 久留米大	藤田 亮介 (1) 33:43.13 鹿児島大	大野 乃 (2) 33:44.39 日本文理大	藤本 宗士 (3) 34:09.38 長崎県立大(佐)
	1100mH (1.67m)	7/21	植野 弘将 (4) 14.39/+1.8 福岡大	佐々木 裕 (2) 14.66/+1.8 熊本大	藤本 崇樹 (4) 14.87/+1.8 九州大	藤野 博也 (1) 54.84 熊本大	藤原 智也 (3) 15.03/+1.8 福岡大	山口 晋哉 (2) 15.15/+1.8 熊本大	野上竜太郎 (2) 54.19 九州共立大	山下 龍貴 (1) 15.44/+1.8 九州共立大
	4000mH (0.914m)	7/20	江藤 誠仁 (2) 51.87 福岡大	藤本 伊織 (2) 53.49 福岡大	藤崎 雅成 (3) 54.12 熊本大	藤野 博也 (1) 54.84 熊本大	佐藤 得仁 (4) 55.57 熊本大	山口 晋哉 (2) 15.15/+1.8 熊本大	野上竜太郎 (2) 54.19 九州共立大	出口 寛将 (2) 58.05 九州共立大
	3000mSC	7/20	高橋 剛平 (2) 9:28.91 日本文理大	古川隆太郎 (1) 9:35.58 熊本大	下城誠也 (2) 9:40.00 熊本大	藤原 海 (1) 9:49.86 熊本大	藤田 誠久 (3) 9:53.78 熊本大	永沼日出生 (2) 9:58.51 熊本大	松本 達哉 (3) 9:59.44 福岡大	高村 亨平 (2) 10:02.77 九州国際大
	4x100m	7/21	東 克俊 (2) 40.72 下町航太郎 (1) 植野 弘将 (4) 松堂 大一 (1) MGR	立石 卓也 (3) 40.84 高岡 晃 (4) 岩本 大貴 (4) 富田 輝博 (1) MGR	九州共立大 41.51 本間 大貴 (2) 田中 真貴 (2) 末益 翔 (5) 島山 富基 (5)	九州情報大 41.60 植野 博也 (2) 松本 規希 (2) 三宮 弘矢 (3) 嶋山 誠樹 (2)	長崎大 42.06 宮原 翔 (3) 松尾 剛大 (2) 若木 健太 (3) 西岡 孝樹 (3)	西日本工業大 42.50 西岡 剛大 (2) 尾石 利広 (3) 岡中 正人 (2) 中平 賢賢 (3)	九工大 42.58 伊藤 直 (2) 吉川 武徳 (2) 杉本 剛平 (3) 林 晃一 (4)	九州大 43.50 酒井 公佑 (1) 吉野 豊也 (1) 前田 高志 (1) 植野 誠樹 (1)
	4x400m	7/21	九州共立大 3:14.45 藤本 永勝 (4) 中川 真廉 (3) 佐々木大地 (4) 末益 翔 (4)	九州情報大 3:18.42 植野 卓貴 (2) 佐元 真嗣 (3) 嶋山 誠樹 (2) 田山 凌 (3)	福岡大 3:18.62 藤本 伊織 (2) 押野 真鈴 (1) 野口 真 (1) 江藤 誠仁 (2)	熊本大 3:18.90 佐々木 拓 (2) 立石 卓也 (3) 富田 輝博 (1) 千倉 輝明 (4)	長崎大 3:21.12 藤崎 敏 (3) 西岡 孝樹 (3) 若木 健太 (3) 塚口 大知 (1)	鹿児島大 3:23.00 吉岡 孝賢 (2) 實武 祐貴 (4) 富永 拓也 (3) 藤原 誠 (2)	西南学院大 3:28.03 神谷 龍治 (2) 坂口 輝 (2) 島 圭介 (2) 豊田 大朗 (1)	西日本工業大 3:28.32 山本 雄大 (2) 岡中 正人 (2) 植野 誠樹 (1) 植野 誠樹 (2)
	砲丸投	7/21	藤本 航 (4) 2m10 福岡大	島 剛太郎 (4) 2m04 西日本工業大	外間 友真 (1) 2m01 福岡大	龍塚 時門 (3) 九州共立大 中川 智也 (2) 九州共立大	1m90	佐原 大亮 (2) 西日本工業大 高杉 豊一 (4) 久留米大	1m85	高橋 賢 (4) 1m85 九工大
	砲丸投	7/20	藤本 康人 (3) 4m80 福岡大	光松 義博 (2) 4m80 九州共立大	下地 祐喜 (1) 3m20 鹿児島体育大					
	砲丸投	7/20	尾石 利広 (3) 7m33/+2.1 山口工業大	内田 隼太 (4) 7m28/+2.6 福岡大	岡崎 真 (3) 7m24/+1.9 福岡大	中村 優海 (1) 6m94/+0.2 九州共立大	若木 健太 (3) 6m82/+1.2 熊本大	嶋川典樹 (3) 6m55/+2.0 九州情報大	伊藤 雄治 (3) 6m83/+1.9 熊本大	本多 康成 (2) 6m82/+2.1 九州情報大
三球投	7/21	岡比智晴久 (2) 15m56/+0.8 福岡大	原田 隼 (3) 14m80/+0.8 西南学院大	本原 雄基 (2) 14m36/+1.1 福岡大	相良 浩介 (4) 14m28/+0.8 九州共立大	大塚 健太 (1) 13m74/+1.4 熊本大	嶋川隆明 (3) 13m63/+0.4 福岡大	神尾 雄策 (2) 13m15/+2.1 久留米大	秋篠 裕巳 (1) 13m06/+0.8 鹿児島大	
砲丸投 (7.260kg)	7/21	山田 真史 (1) 14m44 九州共立大	鹿野 元氣 (4) 14m20 九州情報大	原田 剛平 (4) 12m57 九工大	河本 真之 (1) 12m11 九州情報大	帆足 慎介 (3) 12m07 熊本大	前田 彰仁 (3) 11m67 福岡大	高光 尚大 (2) 9m89 東海大学九州	久保源康 (1) 8m56 佐賀大	
円盤投 (2.000kg)	7/20	福西 拓泰 (1) 41m52 九州共立大	東 大雅 (2) 41m43 九州情報大	江部 真志 (2) 39m26 九州情報大	二宮 雅人 (1) 35m58 九州共立大	岡田 剛祐 (2) 30m47 九工大	嶋山 智弘 (4) 28m23 九工大	藤本 真二 (2) 28m02 熊本大	若原 秀輔 (2) 20m20 熊本大	
ハンマー投 (7.260kg)	7/21	横井 真也 (3) 51m77 九州共立大	斎藤 有也 (3) 48m77 福岡大	若木 健太 (1) 47m71 九州共立大	藤澤 一太郎 (2) 46m66 九州情報大	藤 剛希 (1) 45m01 熊本大	久木直哉 (1) 26m53 熊本大			
やり投 (0.900kg)	7/21	中野 真真 (2) 63m77 九州共立大	院原圭一郎 (4) 63m62 九州情報大	永水 雅博 (4) 63m12 福岡大	平野 崇平 (2) 58m66 九州大	岡田 悠吉 (4) 58m52 九工大	岡田 卓人 (1) 52m50 九州共立大	嶋田 智大 (3) 52m47 九州共立大	野口 貴史 (1) 51m48 長崎大	

凡例 (MGR:大会新記録)

第63回九州地区大学体育大会

決勝一覽表  
長崎市総合運動公園かきどまり陸上競技場

性別	種目名	日付	1位	2位	3位	4位	5位	6位	7位	8位
女子	100m	7/21	佐野 希来 (2) 12.97/+0.4 福岡大	船丸 聖梨 (3) 12.50/+0.4 鹿児島大	三代 友紀 (2) 12.72/+0.4 福岡大	横町 七美 (1) 12.87/+0.4 九州大	松本まどか (2) 12.90/+0.4 大分大	野元 ゆめ (1) 12.99/+0.4 九州共立大	瀧山 朋来 (3) 13.01/+0.4 九州共立大	上野 夏乃 (3) 13.10/+0.4 西日本工業大
	200m	7/20	島田麻理美 (2) 25.42/-0.6 長崎県立大(少)	船丸 聖梨 (3) 25.52/-0.6 鹿児島大	松本まどか (2) 25.95/-0.6 大分大	藤岡 真里 (4) 25.88/-0.6 熊本大	吉田真由季 (2) 26.51/-0.6 九州共立大	三代 友紀 (2) 26.65/-0.6 福岡大	船 愛里咲 (3) 26.84/-0.6 福岡大	船橋 唯月 (4) 27.12/-0.6 鹿児島国障大
	400m	7/21	藤 新典 (2) 57.02 福岡大	井上 理香 (3) 57.39 福岡大	深田 夏帆 (3) 58.14 西日本工業大	早田 佳沙 (2) 1:00.69 九州共立大	小林 祥子 (2) 1:00.82 熊本大	永山 千寿 (3) 1:01.36 長崎県立大(少)	谷本麻実美 (2) 1:02.33 熊本大	
	800m	7/21	佐野 希来 (2) 2:15.54 福岡大	藤原 千佳 (2) 2:19.70 福岡大	尾ノ上千夏 (1) 2:25.28 鹿児島大	野原実菜子 (2) 2:26.31 福岡大	北島美香子 (3) 2:28.04 久留米大	尾乃上夏帆 (1) 2:28.00 熊本大	藤川 遥 (2) 2:28.68 久留米工大	榎永 真子 (3) 2:30.08 九州大
	1500m	7/20	末次 志帆 (3) 4:42.73 長崎大	宮武 真希 (1) 4:46.08 福岡大	大岩 真美 (4) 4:48.48 福岡大	北島美香子 (3) 4:52.65 久留米大	田淵 元花 (3) 4:58.92 大分大	宇田麻理美 (1) 5:01.89 鹿児島国障大	藤川 遥 (2) 5:01.98 久留米工大	小柳 希真 (4) 5:02.70 熊本大
	5000m	7/21	塚口 暎 (4) 17:21.57 福岡大	岩瀬 幸 (2) 17:42.10 福岡大	末次 志帆 (3) 18:11.90 大分大	田淵 元花 (3) 18:33.50 九州共立大	仁科 友雄 (2) 18:34.81 夏潮大学九州	江藤 佑真 (3) 19:42.08 熊本大	藤先 千晶 (1) 20:00.98 久留米工大	藤山 寛幸 (3) 20:25.45 熊本大
	100mH (0.84m)	7/21	川端 千夏 (3) 14.3/+1.0 福岡大	西山 香織 (1) 14.9/+1.0 九州共立大	永井 夏奈 (3) 15.1/+1.0 大分大	海 美穂 (3) 15.5/+1.0 九州共立大	榎本 華佳 (1) 16.0/+1.0 熊本大	中村 真緒 (2) 16.9/+1.0 熊本大	竹中 美咲 (4) 17.6/+1.0 西日本工業大	
	4x100m	7/21	福岡大 47.25 川端 千夏 (2) 大上紗弥花 (3) 藤 新典 (2) 三代 友紀 (2)	熊本大 48.48 長浦えりか (2) 関 かおり (4) 福野 真里 (4) 坂生田晴枝 (2)	熊本大 48.92 若藤 聖梨 (1) 佐野 希来 (2) 小林 祥子 (2) 久保友理香 (1)	九州共立大 50.08 野元 ゆめ (1) 瀧山 朋来 (3) 吉田真由季 (2) 佐藤 希子 (4)	鹿児島大 50.98 尾ノ上千夏 (1) 早崎 光 (2) 吉田真由季 (2) 船丸 聖梨 (3)	九州大 51.16 早川 恵理 (3) 安藤 江星 (2) 上田奈美子 (3) 武藤 祐希 (2)	鹿児島国障大 51.20 西畑紗弓 (2) 船橋 唯月 (4) 栗中紗弥花 (1) 藤島 真子 (1)	
	4x400m	7/21	福岡大 3:59.83 藤 新典 (2) 大上紗弥花 (3) 川端 千夏 (3) 井上 理香 (3)	九州共立大 4:05.05 西山 香織 (1) 吉田真由季 (2) 藤 真希 (3) 佐藤 希子 (4)	熊本大 4:07.41 宮田 優希 (1) 長浦えりか (2) 坂生田晴枝 (2) 瀧原 知紗 (1)	鹿児島大 4:11.41 尾ノ上千夏 (1) 今長谷藤理美 (2) 早崎 光 (2) 船丸 聖梨 (3)	大分大 4:16.91 田淵 元花 (3) 松本まどか (2) 永井 夏奈 (3) 伊地知優希 (1)			
	走高跳	7/21	岡田 萌 (3) 1m53 福岡大	海 美穂 (3) 1m55 九州共立大	高谷明日香 (3) 熊本大 高島 柚穂 (3) 福岡大	1m50	佐藤 沙穂 (2) 1m45 福岡大			
	走幅跳	7/20	田邊 希乃 (4) 5m73/+2.6 福岡大	藤原はるか (3) 5m67/+2.9 長崎大	石原 真佳 (4) 5m59/+0.9 福岡大	河津 美希 (2) 5m32/+0.9 九州共立大	岩竹 愛理 (2) 5m23/+1.3 長崎県心大	末安由香利 (1) 5m18/+0.4 九州共立大	宮下 真央 (1) 5m09/+1.4 鹿児島体育大	久保友理香 (1) 4m97/+0.7 福岡大
	砲丸投 (4.000kg)	7/21	伊藤 早 (3) 12m70 福岡大	金本 由佳 (1) 10m32 鹿児島大						
	円盤投 (1.000kg)	7/20	平 真帆 (3) 41m63 九州共立大	宮本 優智 (1) 40m61 九州共立大	藤本 真幸 (2) 36m01 福岡大					
	ハンマー投 (4.000kg)	7/21	佐々木千佳 (1) 47m88 九州共立大	有本 愛美 (1) 38m43 九州共立大						
	やり投 (0.800kg)	7/21	池田聖祐美 (4) 43m88 九州共立大	孫山 穂美 (1) 38m88 九州共立大	山口 純恵 (4) 36m74 福岡大	中野ひかる (2) 28m58 福岡大				

平成25年度第63回九州地区大学体育大会水泳競技大会

男子

順位	大学名	100m	200m	300m	400m	500m	600m	700m	800m	900m	1000m	1100m	1200m	1300m	1400m	1500m	1600m	1700m	1800m	1900m	2000m	
1	九州共立大	173.0	19.0	8.0	12.0	9.0	19.0	21.0	20.0	3.0	8.0	7.0	12.0	7.0	10.0	8.0	5.0	4.0				
2	西南学院大	165.0			7.0	8.0	7.0			15.0	15.0	13.0	8.0	4.0	7.0	5.0	8.0	8.0				
3	九大	78.0	9.0	11.0		2.0	4.0	2.0	7.0	8.0	3.0	7.0		8.0		8.0	7.0	6.0				
4	熊本学大	75.0	3.0	3.0	5.0	7.0	1.0	3.0	3.0	5.0	4.0	4.0	3.0	7.0	7.0	7.0	8.0	7.0				
5	熊本大	40.0			1.0	4.0		5.0	6.0			3.0	11.0		8.0	1.0	1.0					
6	久留米工業大	36.0	6.0	4.0						3.0	6.0	2.0				4.0	4.0	3.0				
7	九州工業大	27.0				6.0	5.0							3.0	4.0	3.0	3.0	2.0				
8	西九大	18.0		10.0	3.0																	
9	大分大	15.0			3.0	3.0						2.0	1.0		2.0	2.0	2.0	2.0				
10	筑城大	5.0					4.0		1.0													
11	久留米大	2.0	2.0																			
12	福岡工業大	1.0																				1.0
12	長崎県科大	1.0					1.0															

女子

順位	大学名	100m	200m	300m	400m	500m	600m	700m	800m	900m	1000m	1100m	1200m	1300m	1400m	1500m	1600m	1700m	1800m	1900m	2000m	
1	別府溝部学大	86.0	7.0	8.0	5.0	4.0			8.0	8.0	7.0	6.0	8.0	7.0	6.0	6.0						
2	久留米大	69.0	5.0	3.0	6.0		8.0	8.0	6.0		8.0	4.0		6.0	7.0	6.0						
3	九州共立大	58.0	14.0	7.0	7.0		7.0				8.0			8.0								
4	西南学院大	55.0	4.0	8.0	8.0	7.0	4.0		5.0		10.0			4.0	5.0	4.0						
5	熊本大	48.0	1.0	1.0	4.0		7.0		4.0		11.0	5.0		5.0	6.0	5.0						
6	熊本学大	19.0			5.0				7.0	7.0												
7	福岡工業大	16.0				8.0	3.0															
7	筑城大	16.0	2.0		3.0			8.0							3.0							
9	北九州市立大	12.0					5.0	6.0														
10	九州工業大	10.0							4.0	3.0												
11	熊本県大	7.0						7.0														
11	大分大	7.0		2.0		5.0																
13	長崎県立大	5.0	3.0						2.0													
14	西南学院大	4.0		4.0																		

水泳競技結果一覧

日程：平成25年7月13日～14日

会場：佐世保総合グラウンド屋外プール

【男子】

- 第1位 九州共立大学
- 第2位 西南学院大学
- 第3位 九州産業大学

【女子】

- 第1位 別府溝部学園短期大学
- 第2位 久留米大学
- 第3位 九州共立大学

# 第63回九州地区大学体育大会・準硬式野球試合結果

1期 日: ①平成25年6月15日(土)~6月18日(火) 予備日:6月19日、20日  
 ②平成25年6月15日(土)~6月16日(日) 予備日:6月17日

2会 場: ①A=佐世保市総合グラウンド(野球場)  
 ②B=長崎県立野球場(ビックNスタジアム)

3組合せ: 6月15日(土)・・・1試合目 9:00~ 2試合目 11:45~ 3試合目 14:30~  
 6月16日(日)・・・1試合目 9:00~ 2試合目 11:45~ 3試合目 14:30~  
 6月17日(月)・・・1試合目 9:00~ 2試合目 11:45~ 3試合目 14:30~ 4試合目 17:00~  
 6月18日(火)・・・1試合目 9:00~ 2試合目 11:45~ 3試合目 14:30~ 閉会式 17:00~

今回の結果について・・・  
 1位 久留米大学  
 2位 福岡大学  
 3位 長崎県立大学、九州共立大学

※決勝戦については9回終了時両点。その時点で試合時間が2時間半を超えていたため、申し合わせ事項どおり「じゃんけん」により勝者を決定。

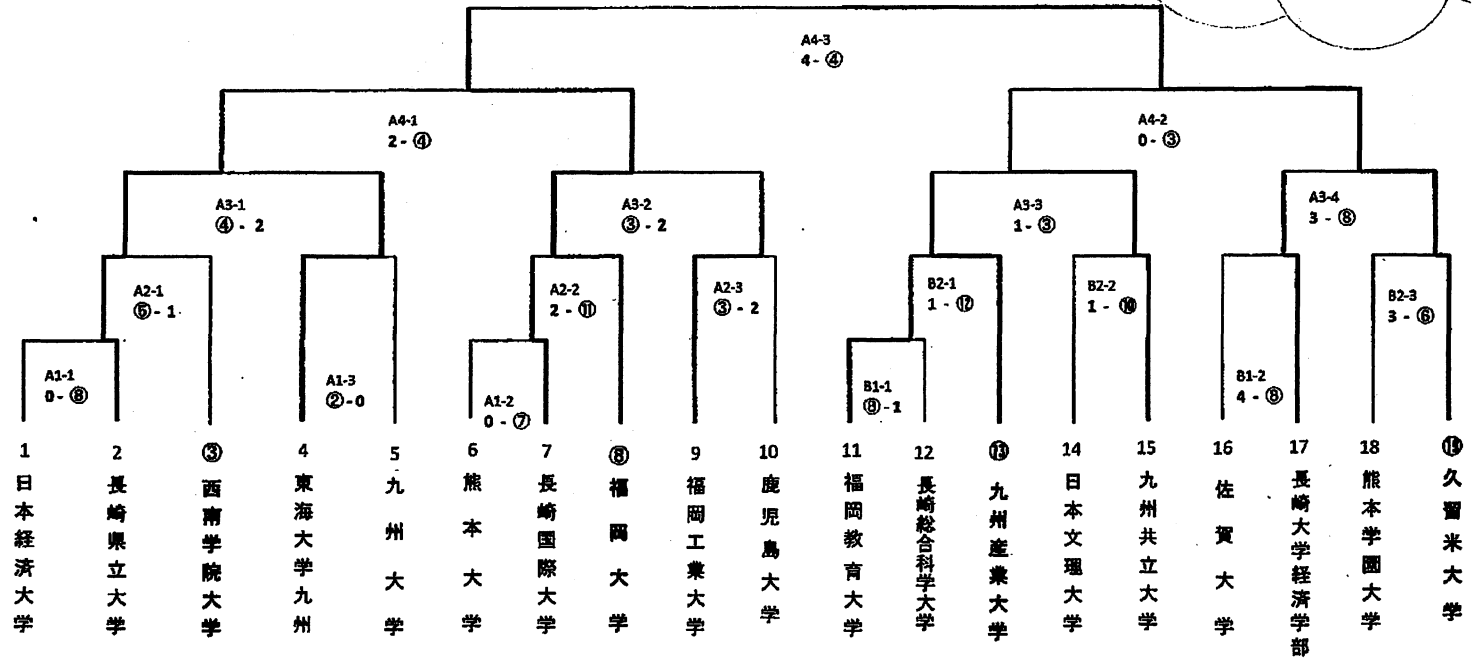



第63回 九州地区大学体育大会 テニス競技結果 (男子)

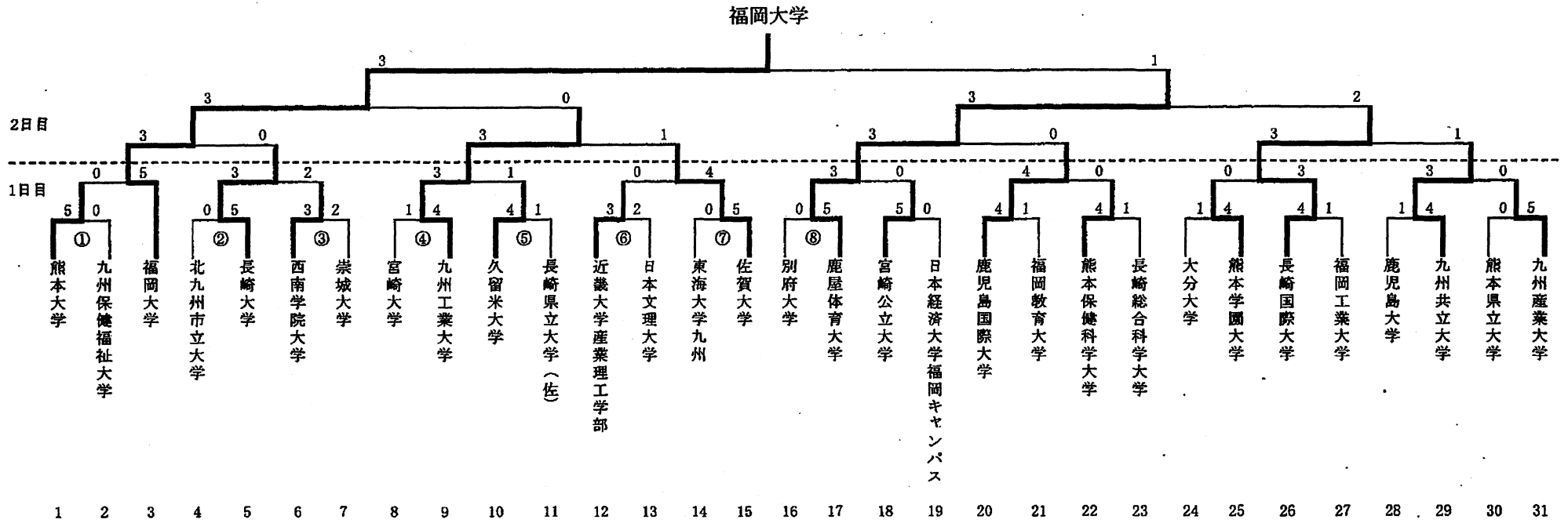

第63回 九州地区大学体育大会 テニス競技結果 (女子)

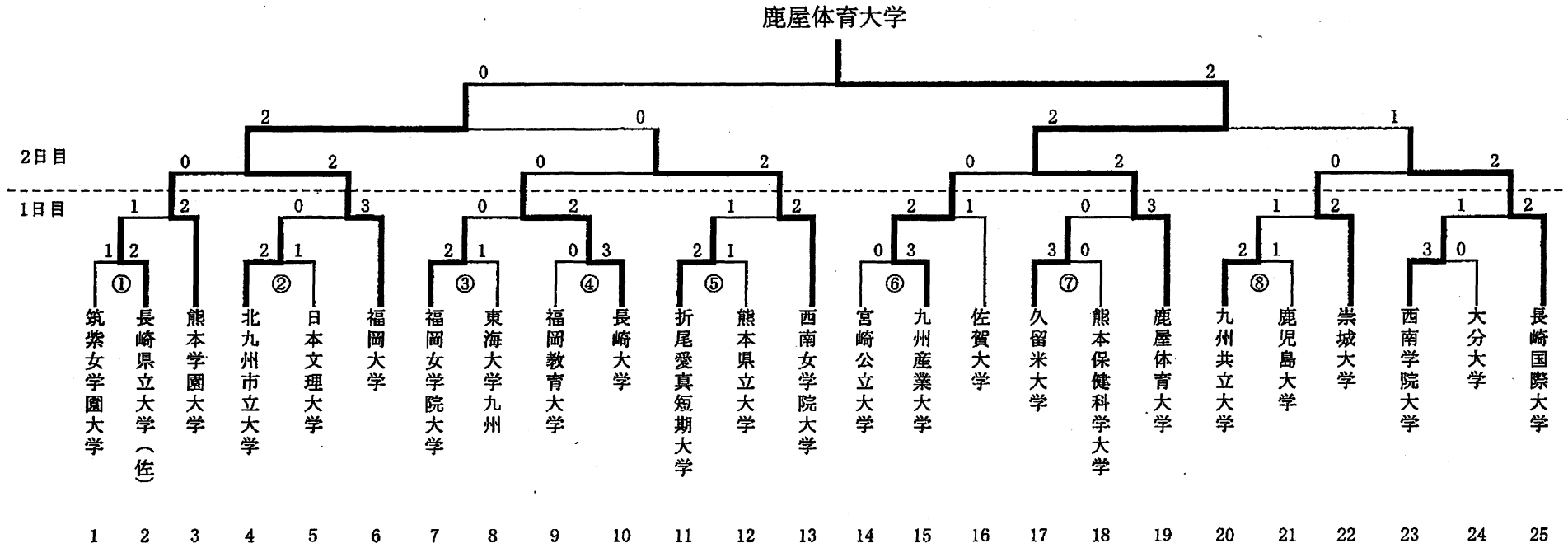

# 第63回九州地区大学体育大会 ソフトテニス競技 男子団体戦

平成25年7月12日・7月13日

佐世保市総合グラウンド(テニスコート)

受付時間:8:30~9:00

試合開始時間:10:00~

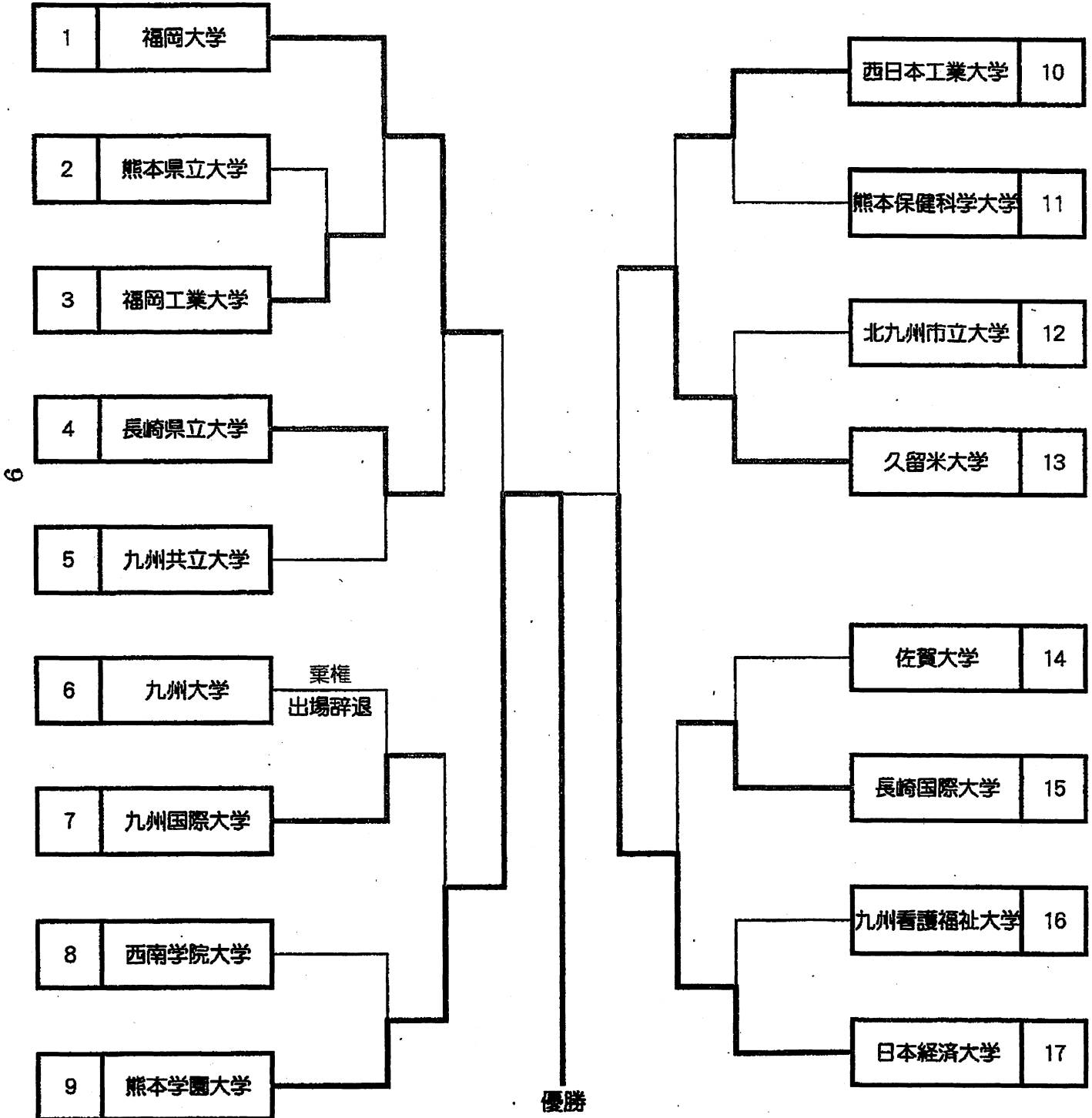

# 第63回九州地区大学体育大会 ソフトテニス競技 女子団体戦

平成25年7月12日・7月13日

佐世保市総合グラウンド(テニスコート)

受付時間:8:30~9:00

試合開始時間:10:00~

10

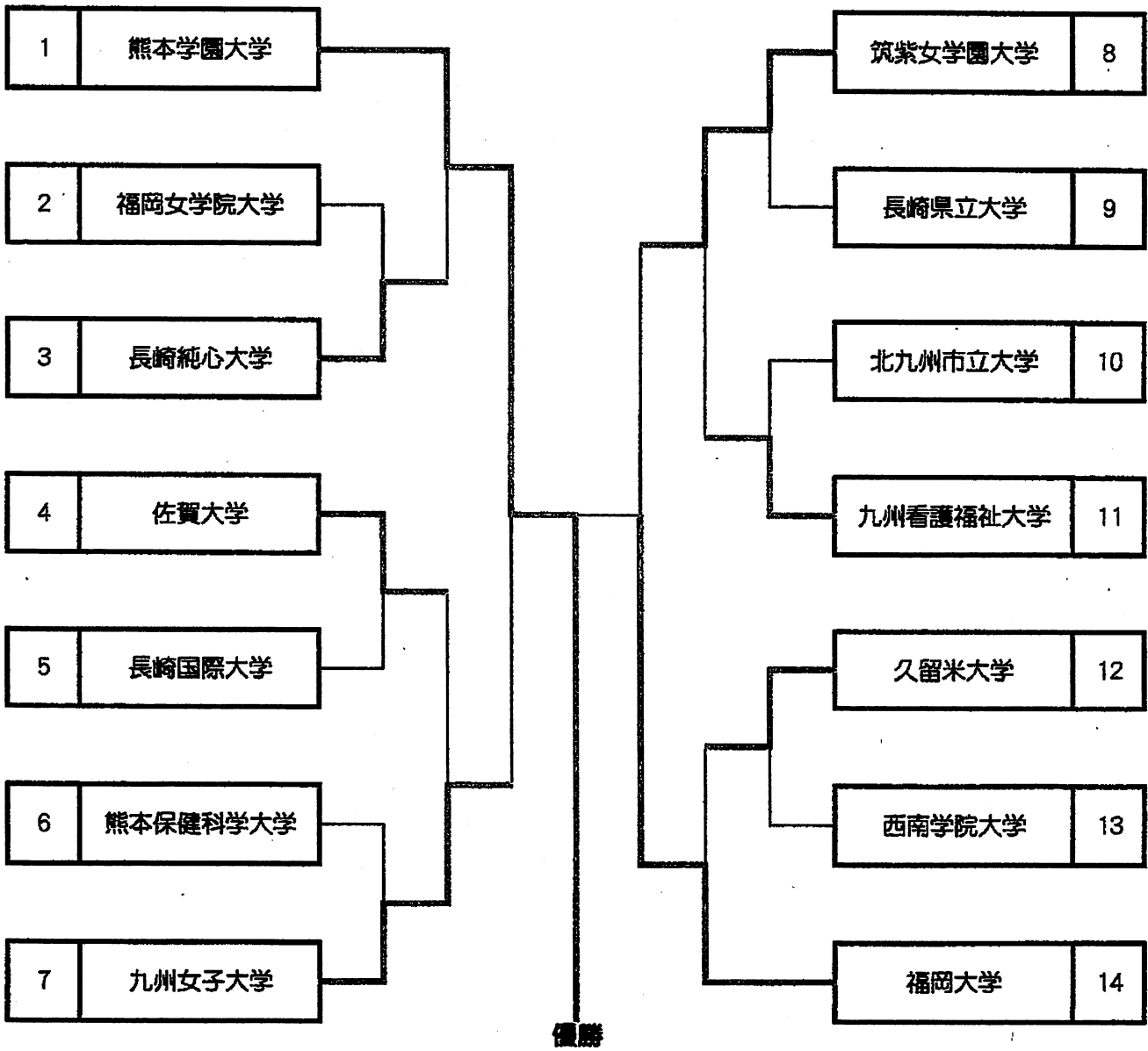

第63回 九州地区大学体育大会 バレーボール競技

男子

A・B・Cコート  
長崎県立総合体育館  
メインアリーナ

2日目  
7月14日(日)

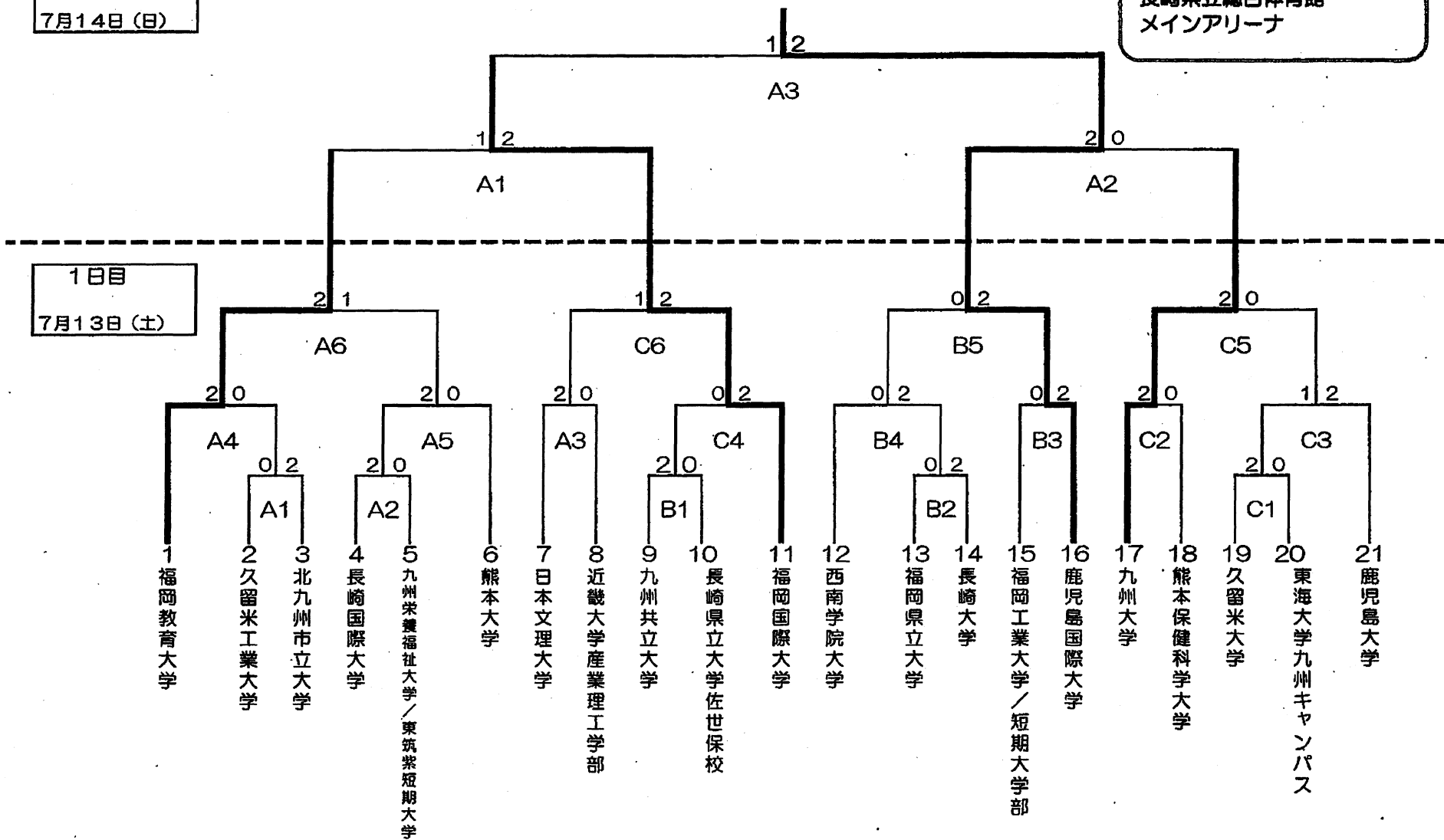

# 第63回 九州地区大学体育大会 バレーボール競技

女子

(Cコート) 長崎県立総合体育館  
メインアリーナ  
(D・Eコート) 長崎県立総合体育館  
サブアリーナ  
(F・Gコート) 三菱重工総合体育館

2日目  
7月14日(日)

1日目  
7月13日(土)

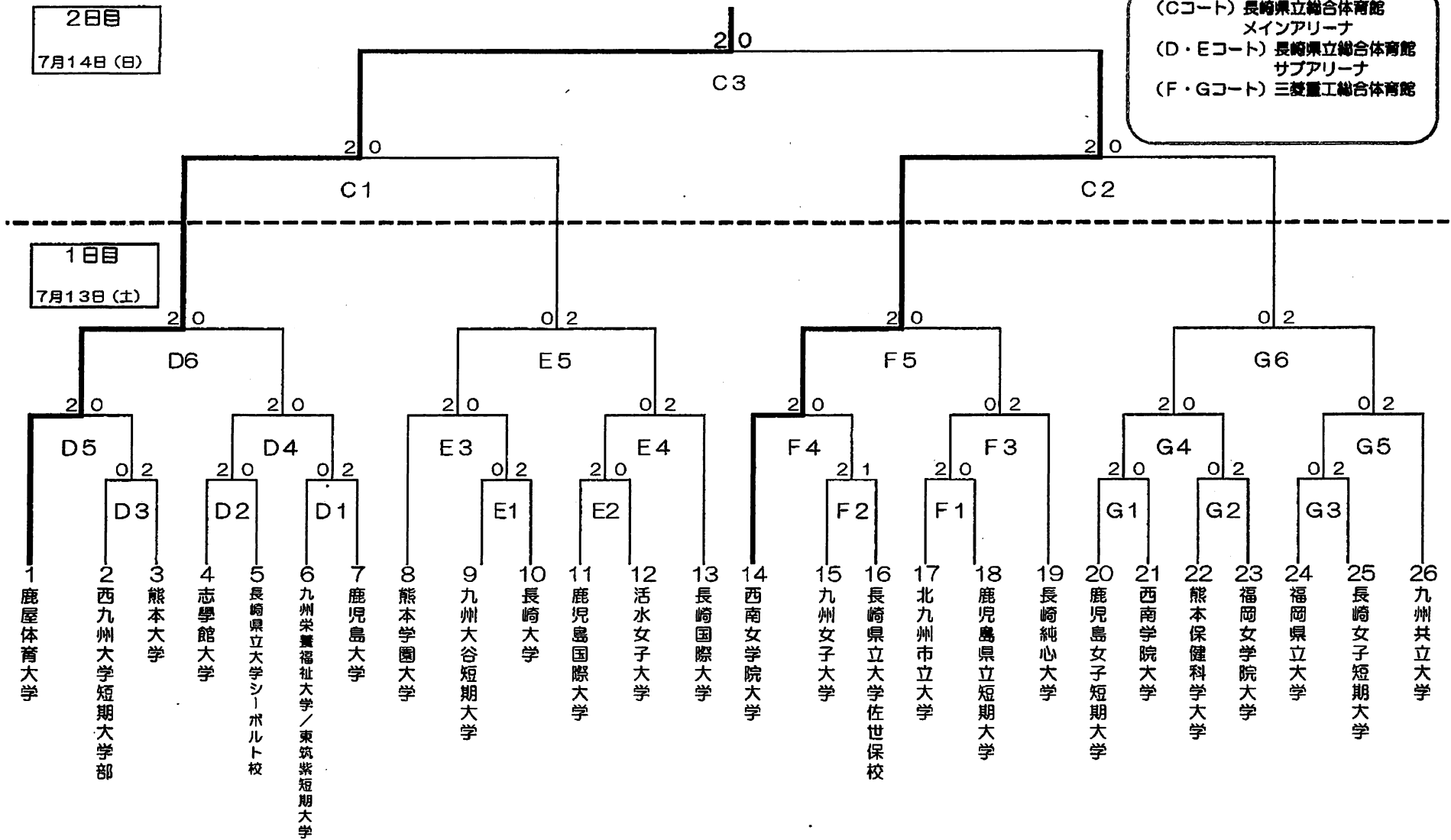

### 第63回九州地区大学体育大会卓球競技大会結果(男子)

日時...平成25年6月30日(日)  
会場...長崎県立総合体育館サブアリーナ

優勝 福岡大学

準優勝 久留米工業大学  
第3位 九州産業大学  
" 鹿児島国際大学

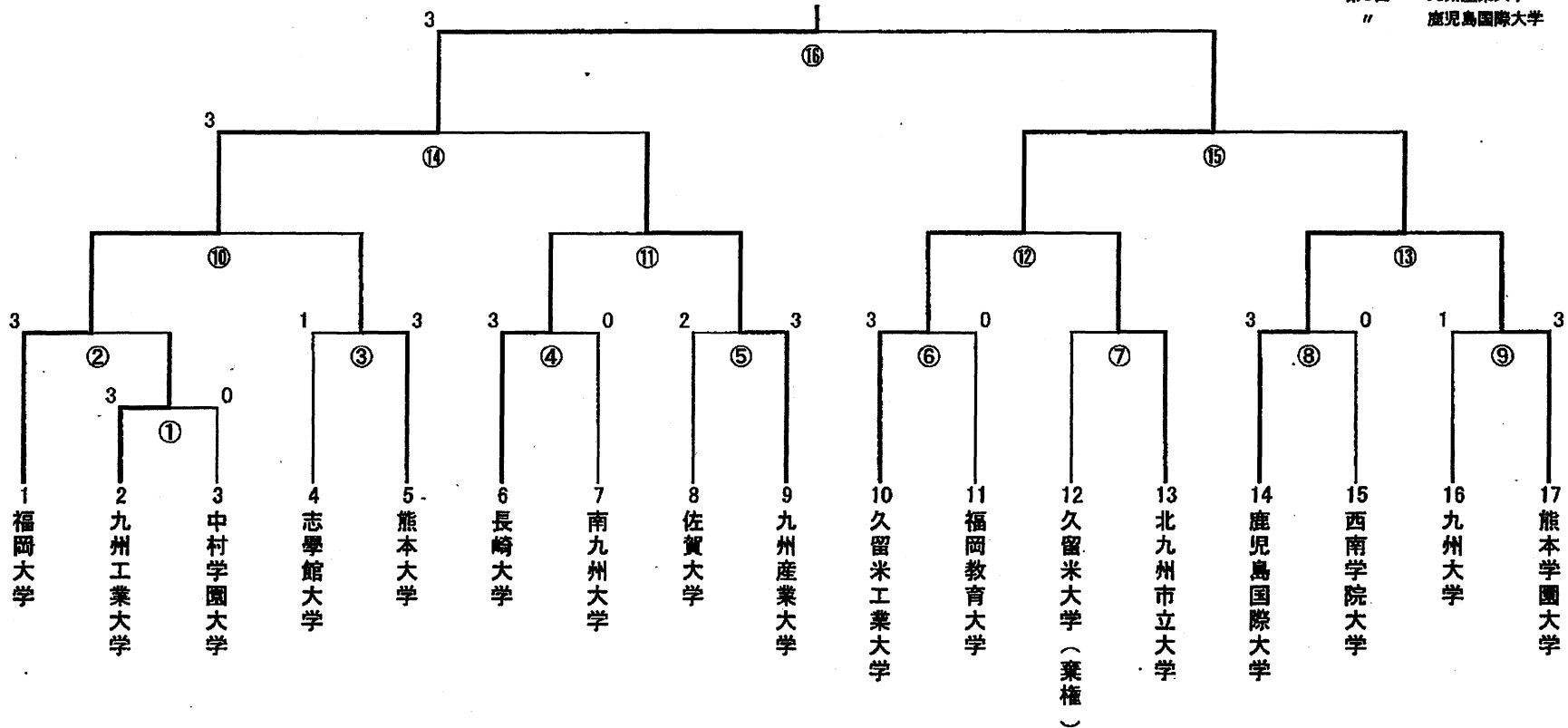

# 第63回九州地区大学体育大会卓球競技大会結果(女子)

日時...平成25年6月30日(日)

会場...長崎県立総合体育館サブアリーナ

優勝 九州産業大学

準優勝  
第3位  
"

熊本学園大学  
東筑紫短期大学  
活水女子大学

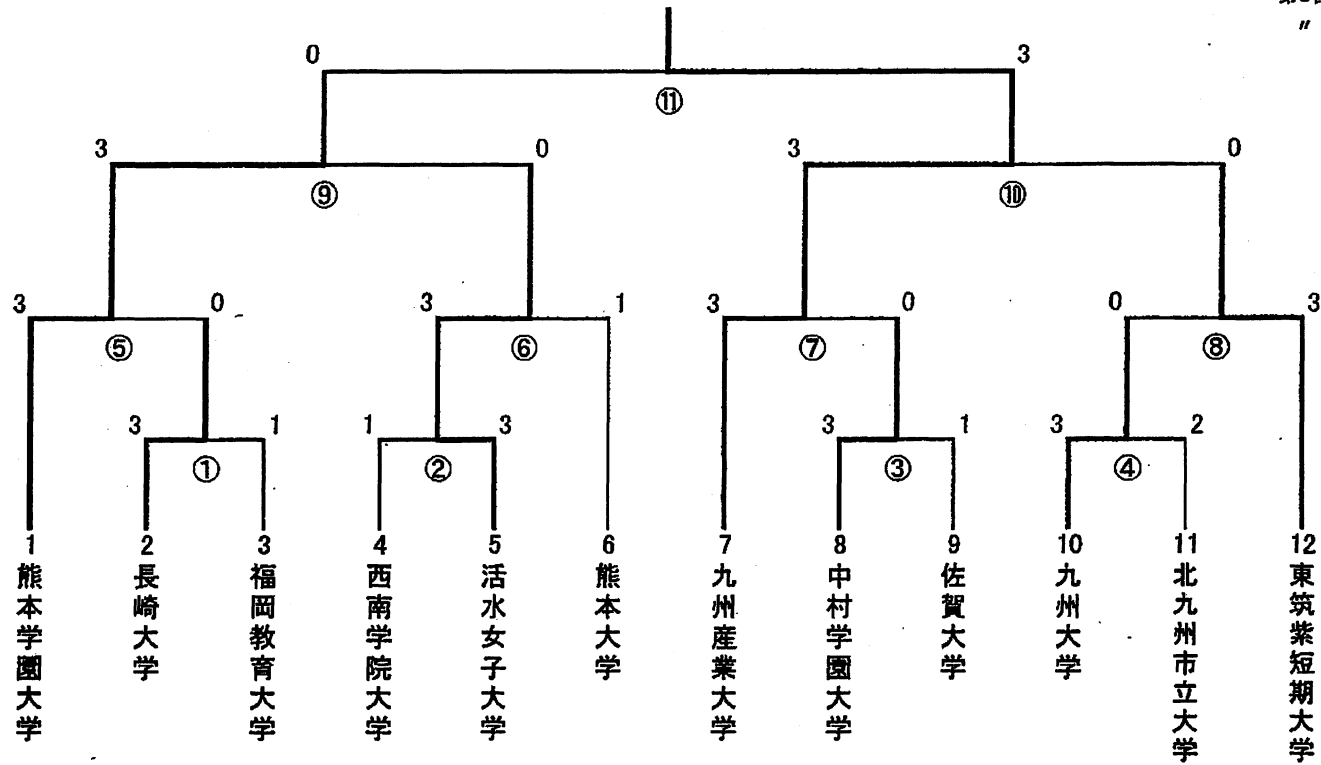



# バスケットボール競技【男子】

(競技担当校：長崎女子短期大学)

会場：三菱重工総合体育館 (A・B)  
 長崎大学総合体育館 (C・D)  
 三和町体育館 (E・F)  
 長崎県立総合体育館 (G・H)

7月6日 (土)		7月7日 (日)		7月8日 (月)	
①	10:00~	①	9:30~	①	10:00~
②	11:30~	②	11:00~	②	11:30~
③	13:00~	③	12:30~	③	13:00~
④	14:30~	④	14:00~	④	14:30~
⑤	16:00~	⑤	15:30~		
		⑥	17:00~		

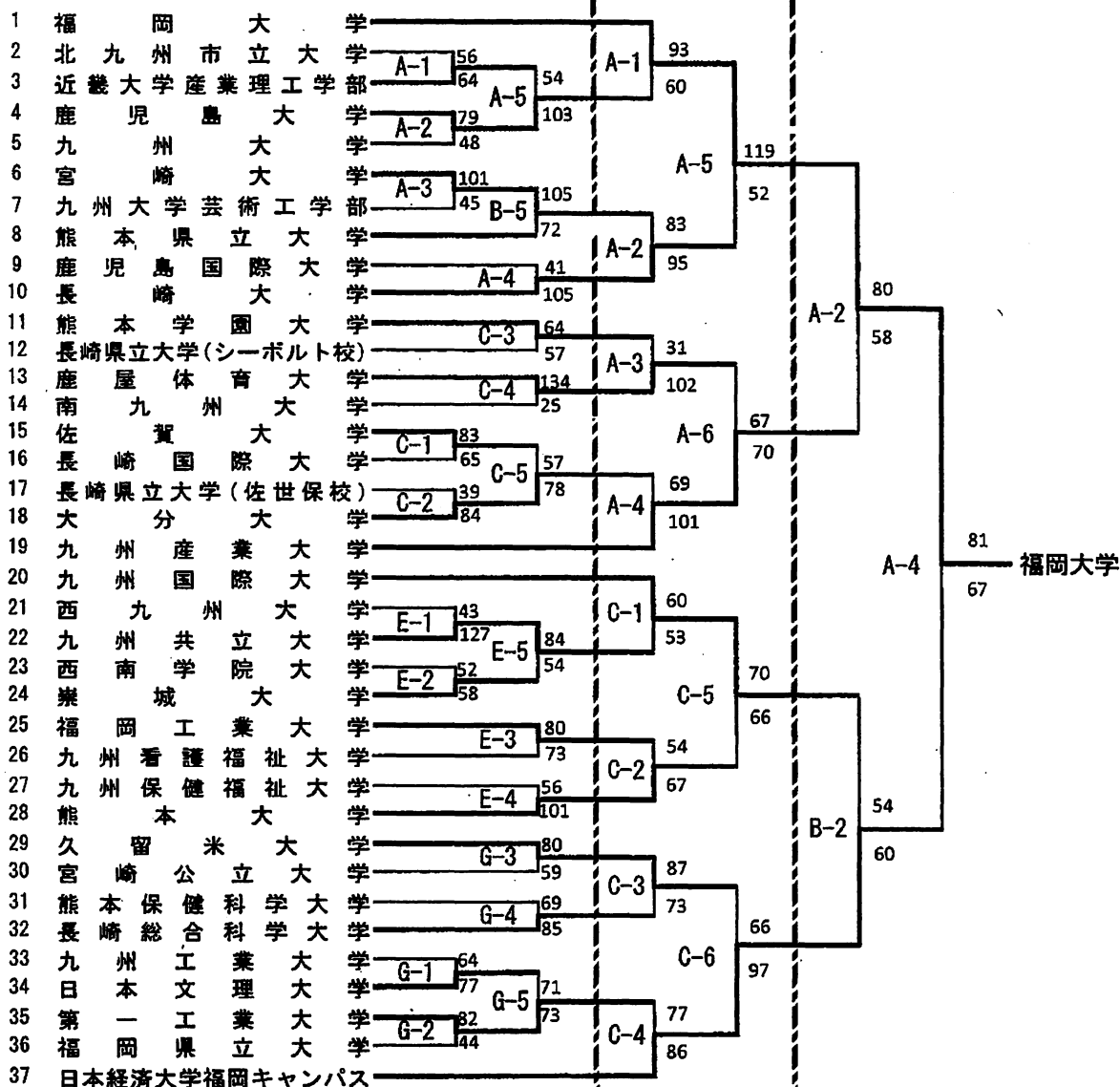

# バスケットボール競技【女子】

(競技担当校：長崎女子短期大学)

会場：三菱重工総合体育館 (A・B)  
 長崎大学総合体育館 (C・D)  
 三和町体育館 (E・F)  
 長崎県立総合体育館 (G・H)

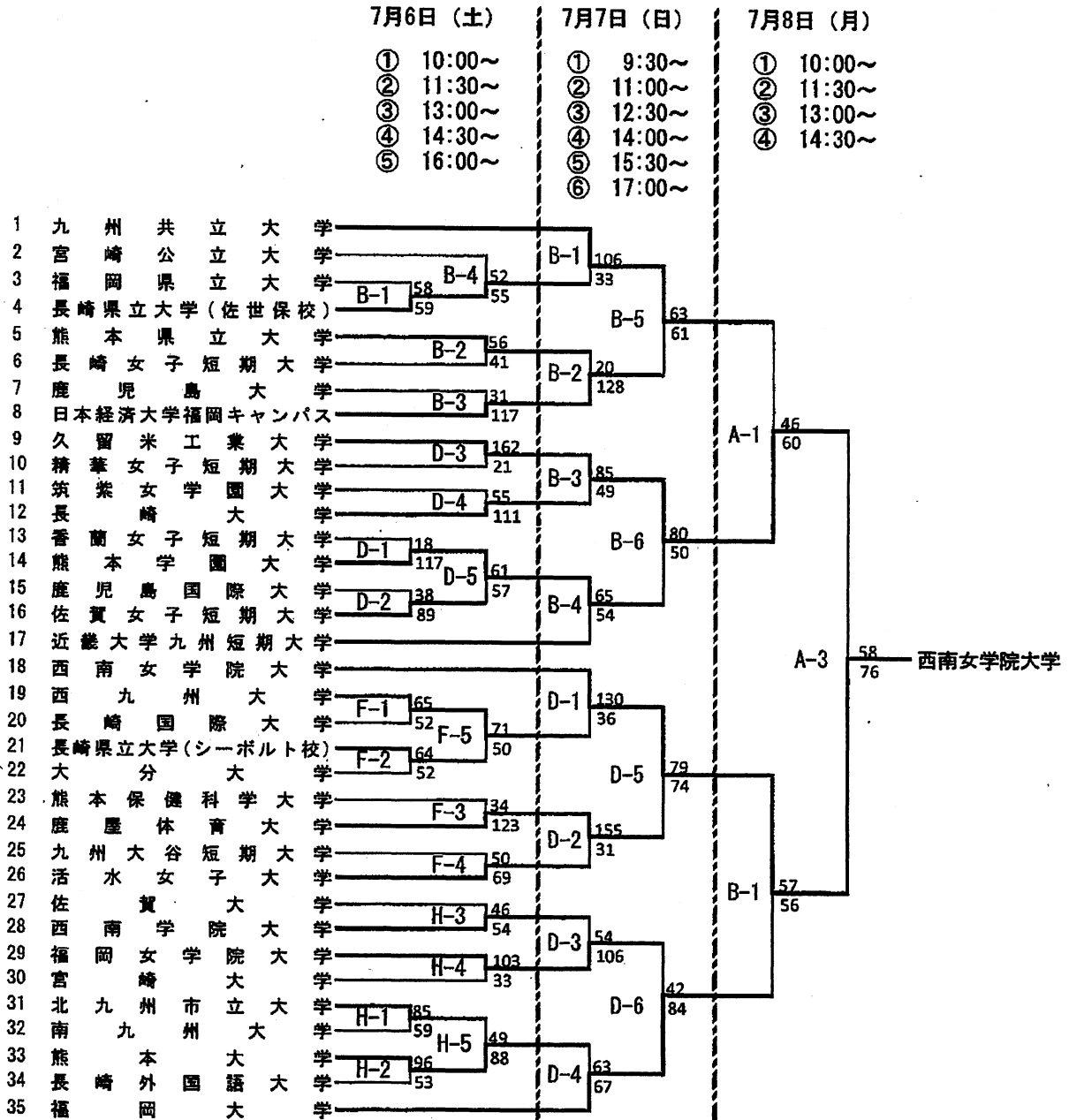

第63回九州地区体育大会空手道競技結果(男子)  
7月7日(日)長崎県立総合体育館(メインアリーナ)

優勝 福岡大学  
準優勝 九州産業大学  
第3位 長崎大学  
第3位 長崎国際大学

★進行の都合上変更が生じることもあるのでアナウンスに注意しておくこと

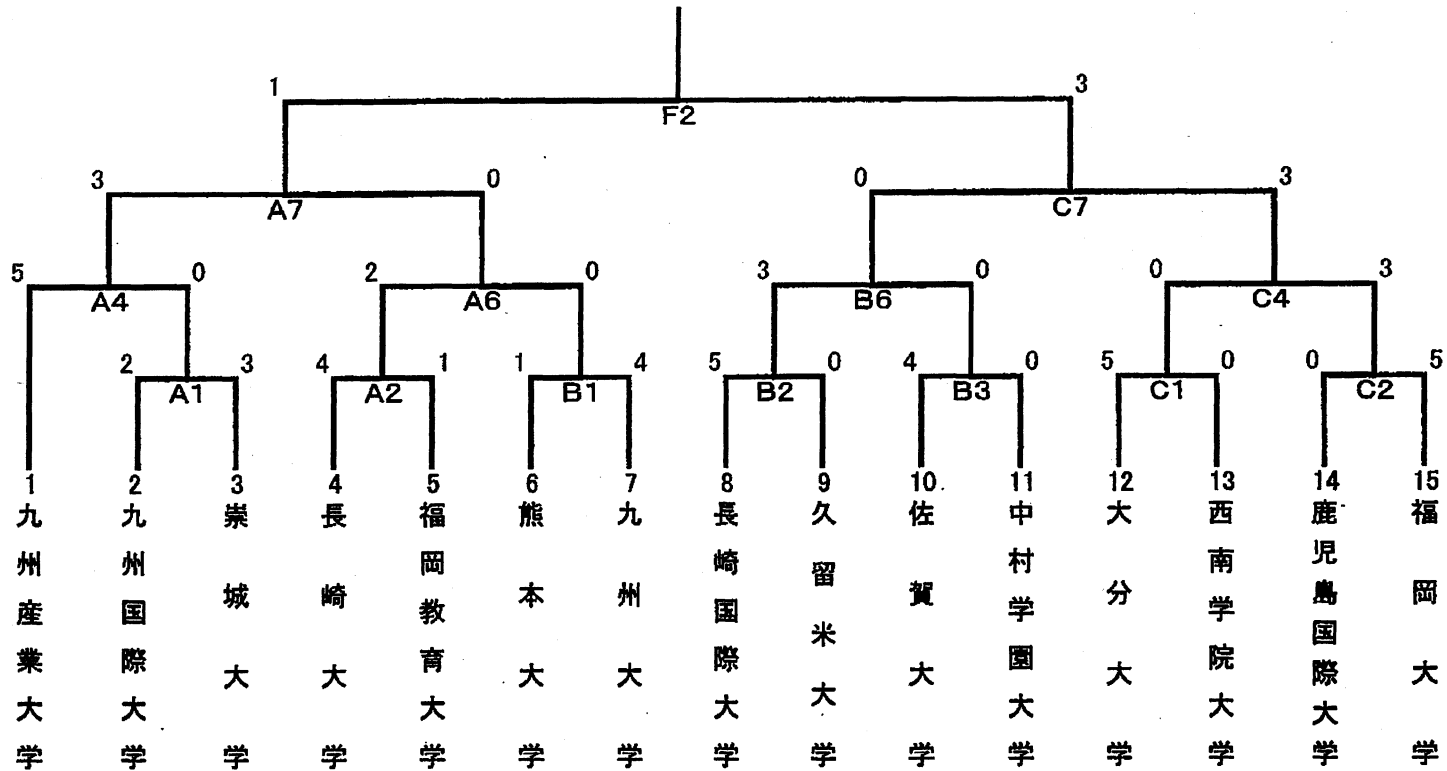

# 第63回九州地区大学体育大会空手道競技結果(女子)

## 7月7日(日) 長崎県立総合体育館 (メインアリーナ)

★進行の都合上変更が生じることもあるので、アナウンスに注意しておくこと。

優勝	長崎国際大学
準優勝	九州産業大学
第3位	熊本大学
第3位	福岡大学

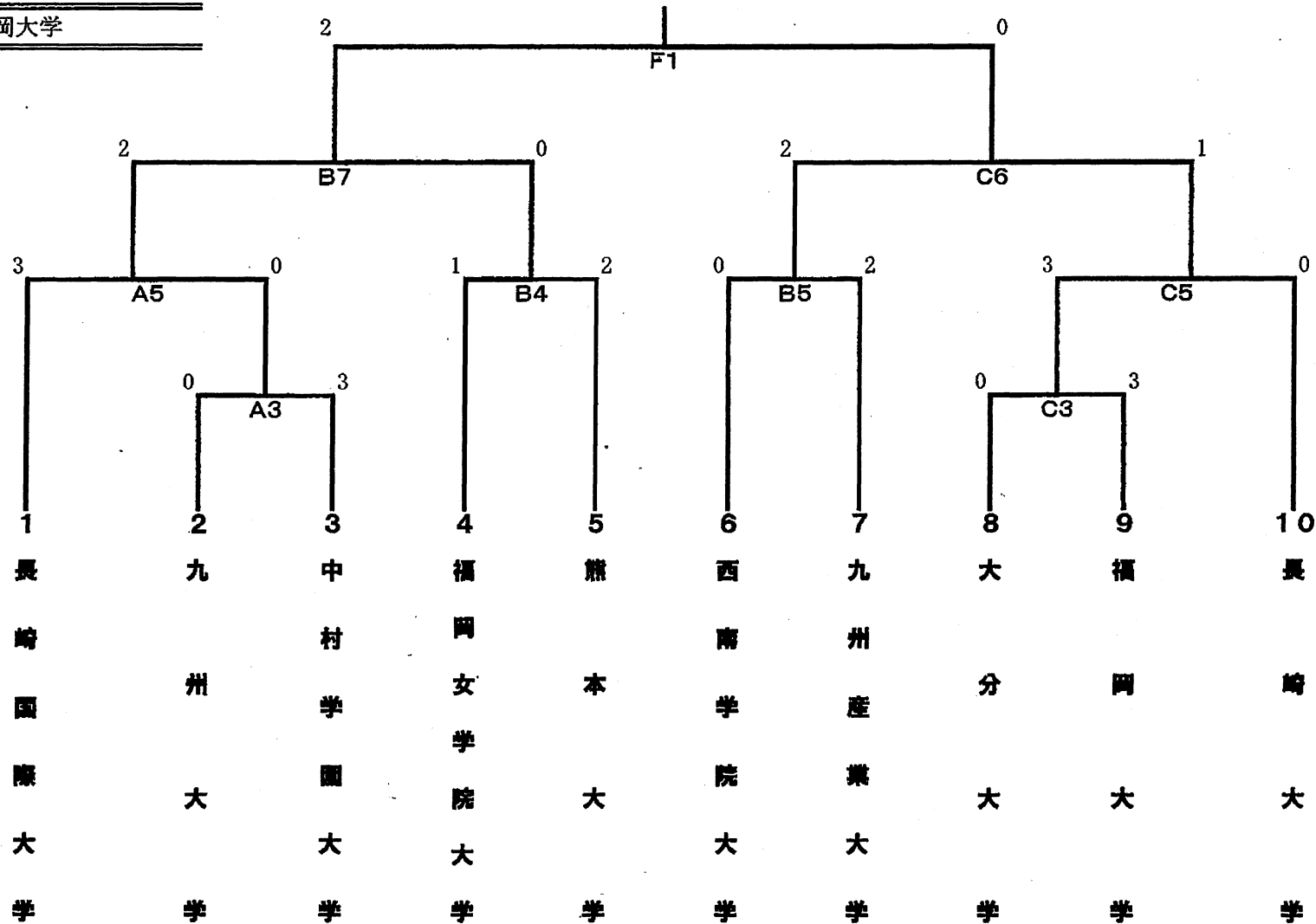

第63回九州地区大学体育大会弓道競技  
 日時：平成25年8月17日(土)～18日(日)  
 場所：長崎県立総合体育館メインアリーナ

### 男子決勝リーグ戦成績表

	A 西日本工業 大学	B 熊本学園 大学	C 大分 大学	D 鹿児島 大学	E 福岡工業 大学	F 西南学院 大学	G 九州 大学	H 福岡日本経済 大学	勝・負	総的中数	順位
A 西日本工業大学	—	18	18	17	16 (5)	17	17	16	7勝0敗	119	1
B 熊本学園大学	13	—	10	11	15	14	14	18	4勝3敗	95	4
C 大分大学	14	11	—	9	11	10	16	12	1勝6敗	83	8
D 鹿児島大学	16	18	15	—	17	15	17	14	5勝2敗	112	2
E 福岡工業大学	16 (1)	13	15	13	—	12	15 (4)	12	3勝4敗	96	5
F 西南学院大学	10	4	11	9	11	—	14	11	2勝5敗	70	6
G 九州大学	13	11	16 (4)	12	15 (3)	12	—	10	1勝6敗	89	7
H 日本経済大学福岡キャンパス	12	12	16	15	16	14	14	—	5勝2敗	99	3

### 【 成 績 】

優勝 西日本工業大学 7 勝 0 負 119 中

2位 鹿児島大学 5 勝 2 負 112 中

3位 日本経済大学福岡キャンパス 5 勝 2 負 99 中

優秀射技校 西日本工業大学

第63回九州地区大学体育大会弓道競技  
 日時：平成25年8月17日(土)～18日(日)  
 場所：長崎県立総合体育館メインアリーナ

女子決勝リーグ戦成績表

	a 福岡工業 大学	b 熊本学園 大学	c 熊本 大学	d 鹿児島 大学	e 福岡 大学	f 西南学院 大学	g 鹿児島国際 大学	h 久留米 大学	勝-負	総的中数	順位
a 福岡工業大学	/	7	7	5	7	5	4	7	1勝6敗	42	7
b 熊本学園大学	9	/	6	8	7 (5)	7	6	7	4勝3敗	50	5
c 熊本大学	8	9	/	9 (3)	10	5	9	6 (5)	5勝2敗	56	4
d 鹿児島大学	9	9	9 (6)	/	6	8	9	7	5勝2敗	57	3
e 福岡大学	11	7 (1)	9	8	/	8	8	8	5勝2敗	59	2
f 西南学院大学	10	9	8	9	6	/	9	8	6勝1敗	59	1
g 鹿児島国際大学	5	5	8	8	5	5	/	9	2勝5敗	45	6
h 久留米大学	5	6	6 (2)	3	4	5	4	/	0勝7敗	33	8

【 成 績 】

優勝	西南学院大学	6 勝	1 負	59 中
2位	福岡大学	5 勝	2 負	59 中
3位	鹿児島大学	5 勝	2 負	57 中
優秀射技校	熊本大学			

第63回 九州地区大学体育大会ハンドボール競技試合結果

期日	平成25年7月13日(土)～14日(日)	
会場	佐世保市体育文化館	長崎県立大学佐世保校体育館

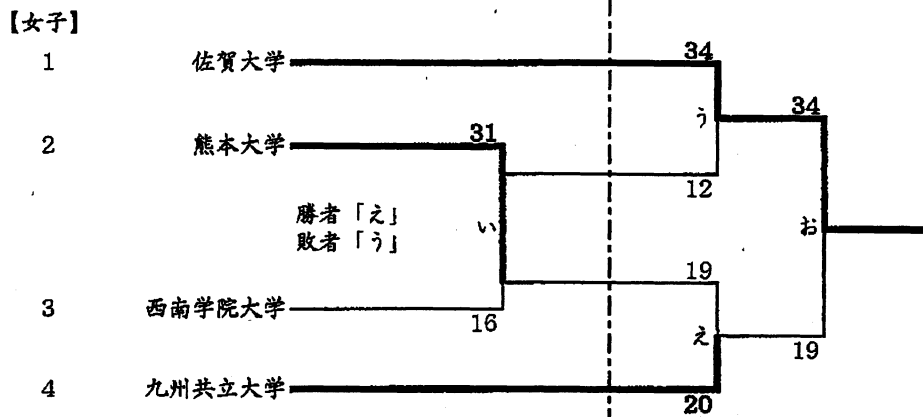
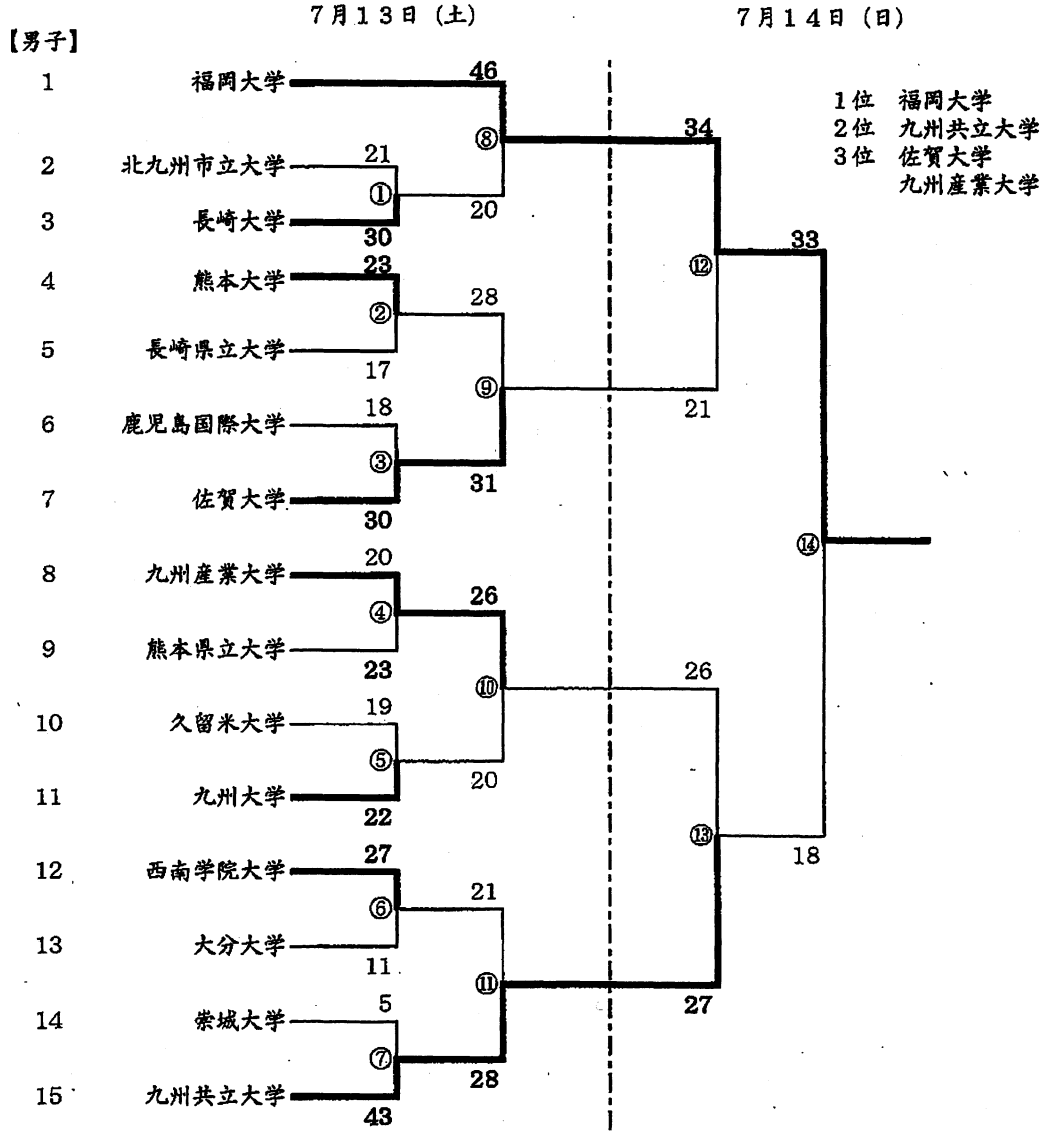

# バドミントン競技・結果

(種目担当校:長崎県立大学)

会場:長崎県立総合体育館

期日:平成25年6月28日(金)・29日(土)・30日(日)

## 男子団体(M)

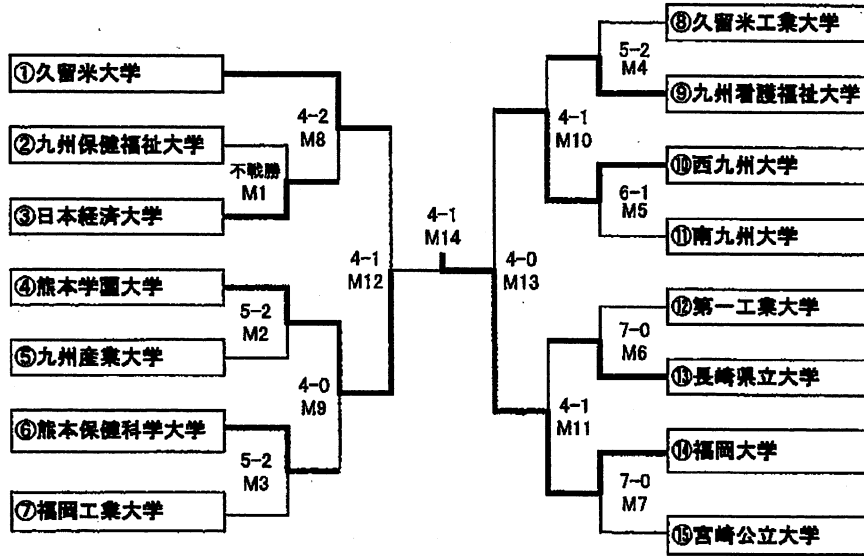

## 女子団体(L)

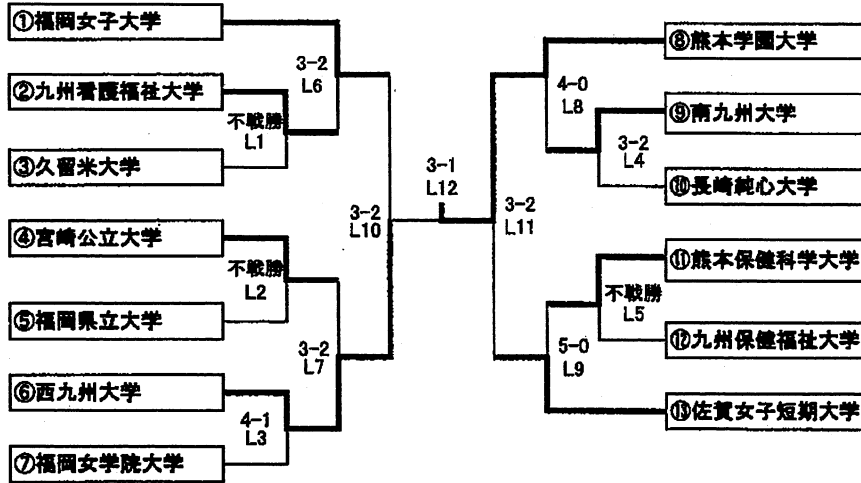

【男子】第1位 福岡大学  
第2位 熊本学園大学  
第3位 久留米大学  
西九州大学

【女子】第1位 熊本学園大学  
第2位 西九州大学  
第3位 福岡女子大学  
佐賀女子短期大学



# 第63回九州地区大学体育大会 ソフトボール競技

7月5日 (金)

7月6日 (土)

## ■ 男子

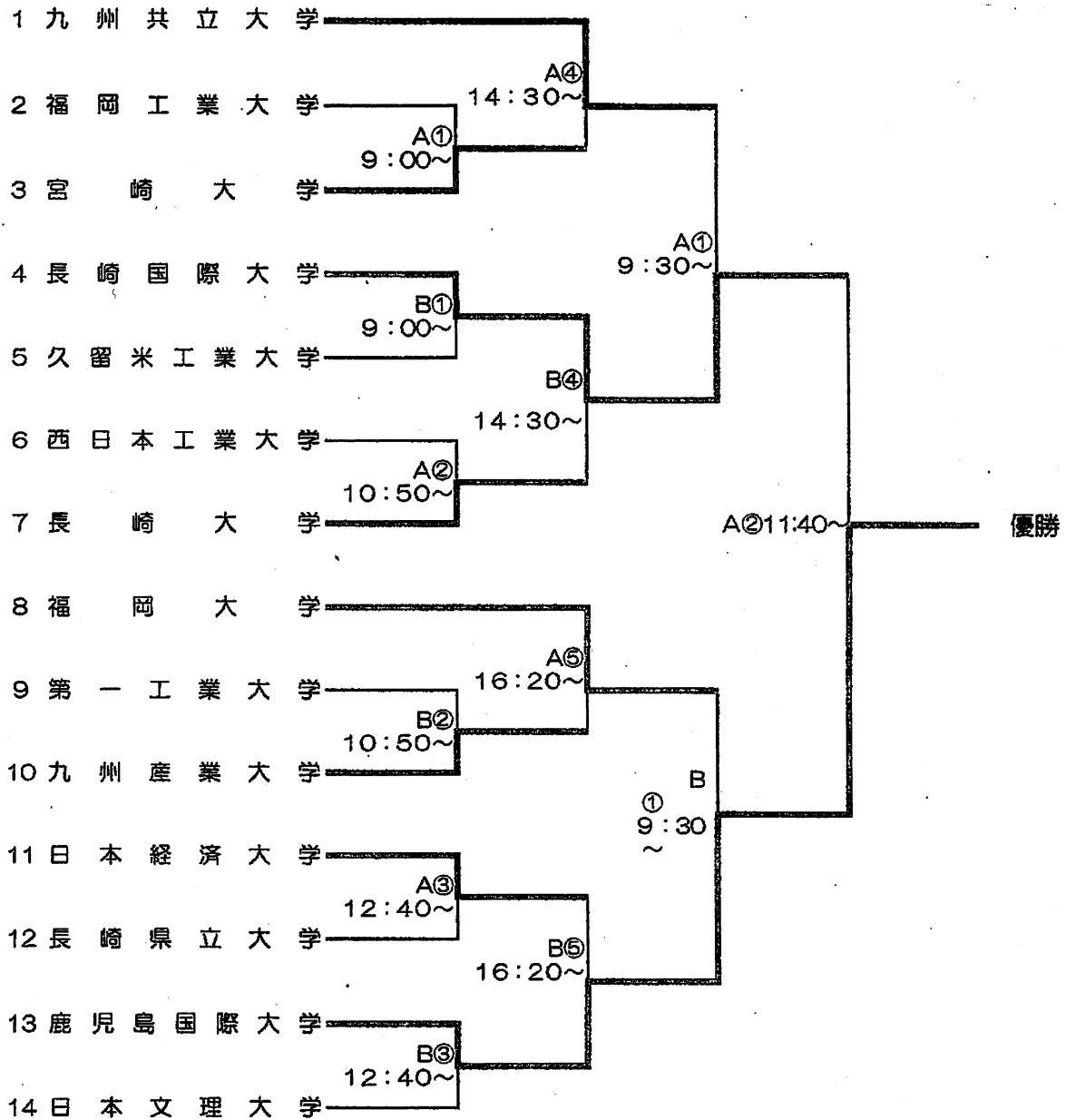

23

## ■ 佐世保市東部スポーツ広場

### 【結果】

1位 鹿児島国際大学

2位 長崎国際大学

3位 九州共立大学・福岡大学

※準決勝・決勝は、悪天候のため抽選で勝敗を決定した。

# 第63回九州地区大学体育大会 サッカー競技

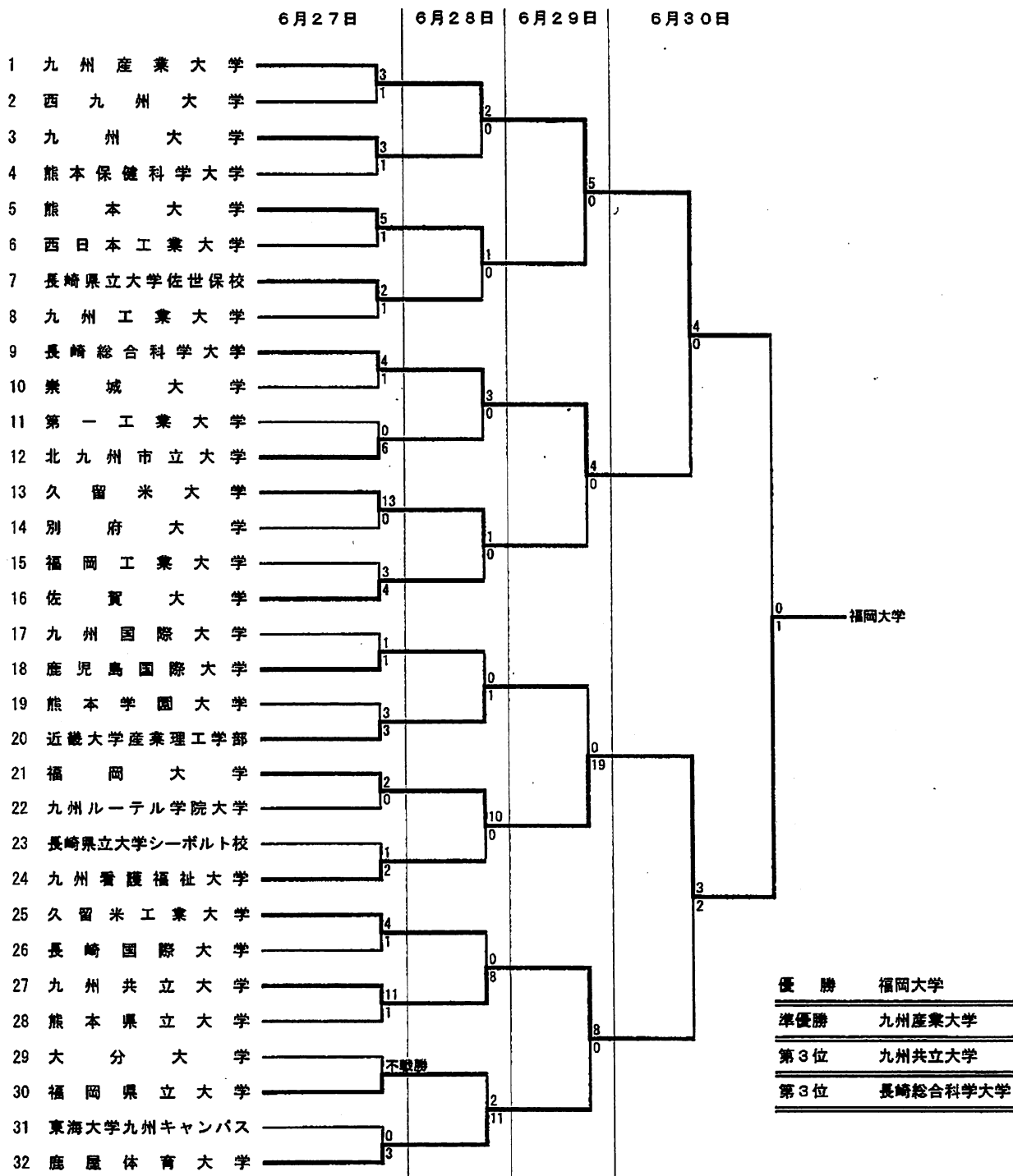

24

- A: 長崎市営かきどまり運動広場 (クレイ)
- B: 長崎総合科学大学グラウンド
- C: 長崎県立大学シーボルト校グラウンド
- D: 長崎市営ラグビー・サッカー場
- E: 長崎市営かきどまり運動広場 (芝)
- F: 長崎市営かきどまり補助競技場
- G: 長崎市営かきどまり陸上競技場

# 九州地区大学体育大会 柔道競技結果

- 1位 福岡大学  
 2位 鹿屋体育大学  
 3位 九州産業大学、熊本学園大学

時間	長崎県立武道館			
	Aコート		Cコート	
1 10:00~10:35	佐賀大学 1	九州国際大学 5	長崎県立大学 1	鹿屋島国際大学 5
2 10:45~11:20	福岡大学 2	東海大学九州 1	日本経済大学 0	熊本学園大学 6
3 11:30~12:05	久留米大学 2	別府大学 3	九州国際大学 6	鹿屋島国際大学 1
4 12:15~12:50	西南学院大学 1	九州共立大学 5	長崎大学 0	鹿屋体育大学 7
5 13:00~13:35	熊本学園大学 2	熊本大学 1	九州産業大学 5	九州共立大学 1
6 13:45~14:20	福岡大学 5	熊本学園大学 1	九州産業大学 1	鹿屋体育大学 3
7 14:30~15:05	福岡大学 3	鹿屋体育大学 2		

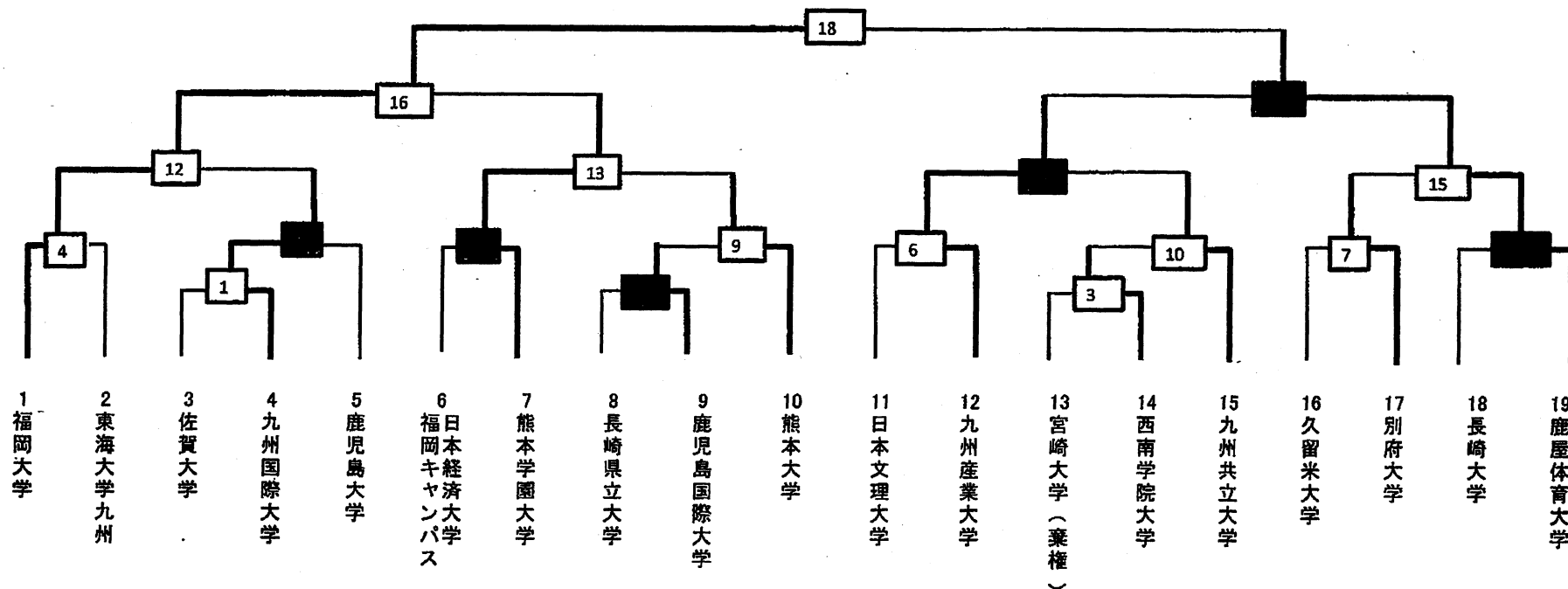

第63回九州地区大学体育大会剣道競技 大会結果 (男子)

日時・・・平成25年12月15日(日)  
 会場・・・長崎県立総合体育館メインアリーナ

優勝 鹿屋体育大学  
 準優勝 志學館大学  
 第三位 佐賀大学  
 第三位 福岡教育大学

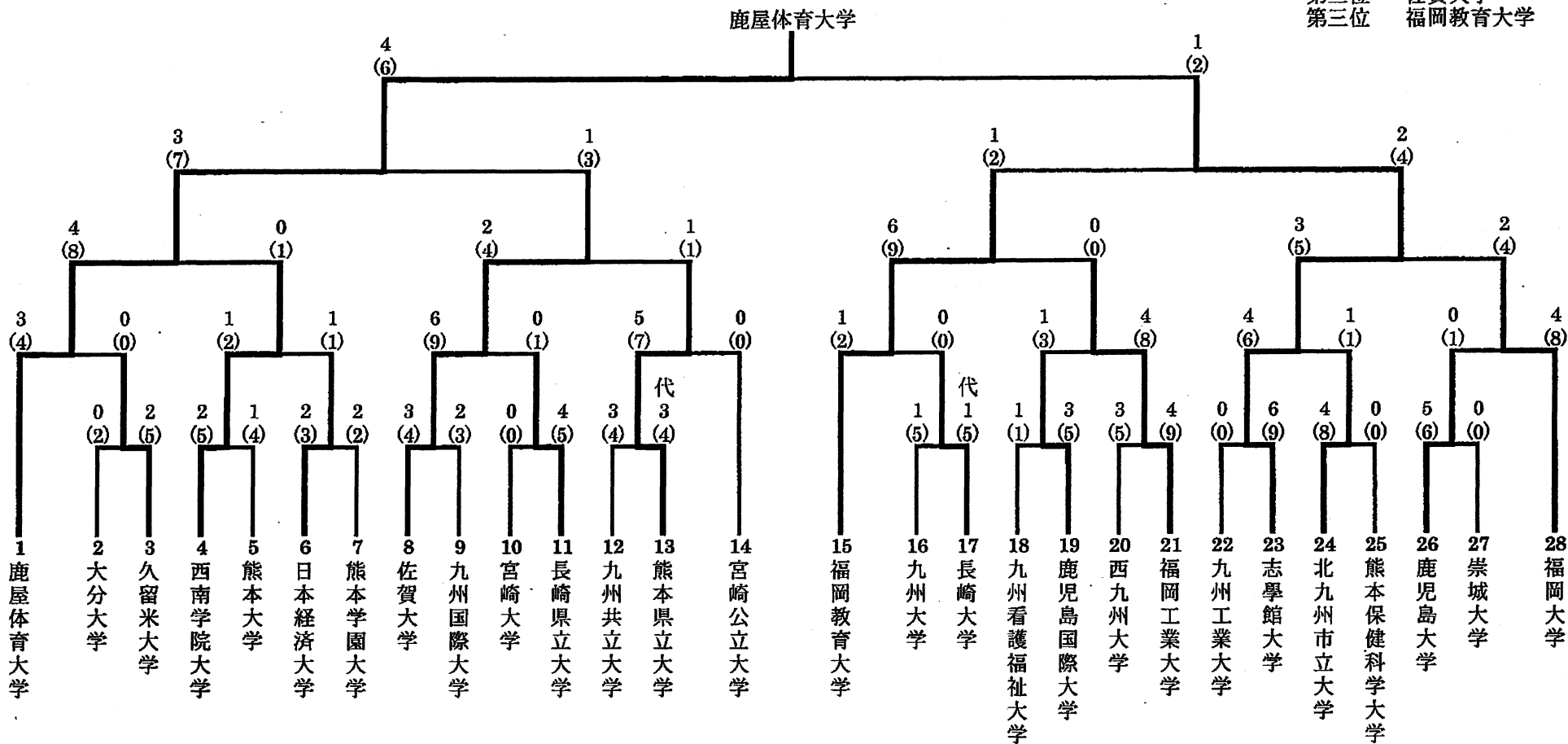

第63回九州地区大学体育大会剣道競技 大会結果 (女子)

日時・・・平成25年12月15日(日)  
 会場・・・長崎県立総合体育館メインアリーナ

優勝 別府大学  
 準優勝 鹿屋体育大学  
 第三位 福岡大学  
 第三位 福岡教育大学

