

# 第54回 九州地区大学体育大会大会記録

主 催 九州地区大学体育協議会

当番大学 大 分 大 学 日 本 文 理 大 学  
別府溝部学園短期大学 宮 崎 大 学  
南 九 州 大 学 宮崎産業経営大学  
宮 崎 公 立 大 学 別府大学短期大学部

事務局大学 別 府 大 学

## 第54回 九州地区大学体育大会(夏季)成績一覽表

| 種目       | 順位 | 性別 | 順位         |         |          |            |
|----------|----|----|------------|---------|----------|------------|
|          |    |    | 第1位        | 第2位     | 第3位      | 第3位        |
| 陸上競技     |    | 男  | 福岡大学       | 志學館大学   | 大分大学     |            |
|          |    | 女  | 福岡大学       | 九州女子大学  | 熊本大学     |            |
| 水泳競技     |    | 男  | 熊本学園大学     | 福岡教育大学  | 九州産業大学   |            |
|          |    | 女  | 別府溝部学園短期大学 | 熊本学園大学  | 熊本大学     |            |
| 野 球      |    | 男  |            |         |          |            |
| 準硬式野球    |    | 男  | 久留米大学      | 福岡大学    | 西南学院大学   | 熊本学園大学     |
| テニ ス     |    | 男  | 熊本学園大学     | 鹿児島大学   | 佐賀大学     | 熊本大学       |
|          |    | 女  | 長崎国際大学     | 西南学院大学  | 熊本大学     | 久留米大学      |
| ソフトテニス   |    | 男  | 西日本工業大学    | 第一経済大学  | 鹿児島大学    | 長崎県立大学     |
|          |    | 女  | 熊本学園大学     | 宮崎大学    | 熊本大学     | 九州女子大学     |
| バレーボール   |    | 男  | 鹿屋体育大学     | 東和大学    | 熊本学園大学   | 日本文理大学     |
|          |    | 女  | 九州女子大学     | 長崎県立大学  | 西九州大学    | 九州ルーテル学院大学 |
| 卓 球      |    | 男  | 福岡大学       | 九州大学    | 西南学院大学   | 別府大学       |
|          |    | 女  | 東筑紫短期大学    | 福岡大学    | 熊本学園大学   | 別府溝部学園短期大学 |
| バスケットボール |    | 男  | 宮崎産業経営大学   | 熊本学園大学  | 九州大学     | 第一経済大学     |
|          |    | 女  | 鹿屋体育大学     | 西南女学院大学 | 九州女子大学   | 熊本学園大学     |
| 空 手 道    |    | 男  | 崇城大学       | 九州産業大学  | 福岡教育大学   | 日本文理大学     |
|          |    | 女  | 九州国際大学     | 九州産業大学  | 福岡大学     | 中村学園大学     |
| 弓 道      |    | 男  | 西日本工業大学    | 熊本学園大学  | 福岡大学     |            |
|          |    | 女  | 長崎大学       | 西日本工業大学 | 久留米大学    |            |
| ハンドボール   |    | 男  | 福岡大学       | 熊本大学    | 九州産業大学   | 崇城大学       |
| バトミントン   |    | 男  | 福岡大学       | 久留米大学   | 熊本学園大学   | 南九州大学      |
|          |    | 女  | 九州国際大学     | 福岡大学    | 佐賀女子短期大学 | 熊本学園大学     |
| サッカー     |    | 男  | 福岡大学       | 第一経済大学  | 九州共立大学   | 九州産業大学     |
| グライダー    |    | 男女 | 九州大学       | 九州工業大学  | 崇城大学     |            |

## 第54回 九州地区大学体育大会(冬季)成績一覽表

| 種目  | 順位 | 性別 | 順位    |        |        |      |
|-----|----|----|-------|--------|--------|------|
|     |    |    | 第1位   | 第2位    | 第3位    | 第3位  |
| 柔 道 |    | 男  | 福岡大学  | 鹿屋体育大学 | 第一経済大学 | 別府大学 |
| 剣 道 |    | 男  | 志學館大学 | 第一経済大学 | 福岡教育大学 | 福岡大学 |
|     |    | 女  | 志學館大学 | 九州産業大学 | 福岡大学   | 別府大学 |
| 馬 術 |    | 男  | 九州大学  | 宮崎大学   | 福岡大学   |      |
|     |    | 女  | 宮崎大学  | 九州大学   |        |      |

# 陸 上 競 技

と き: 平成16年6月26日(土)・27日(日)  
 と ころ: 大分スポーツ公園(ビッグアイ)

男子総合  
 第1位: 福岡大学  
 第2位: 志學館大学  
 第3位: 大分大学

大学別得点表(男子の部)

| 種目等      | 大学名 | 九州工業大学 | 九州大学 | 福岡教育大学 | 佐賀大学 | 長崎大学 | 熊本大学 | 大分大学 | 宮崎大学 | 鹿児島大学 | 鹿屋体育大学 | 北九州市立大学 | 県立長崎シーボルト大学 | 長崎県立大学 | 九州共立大学 | 九州国際大学 | 九州産業大学 | 近畿大学産業理工学部 | 久留米工業大学 | 久留米大学 | 西南学院大学 | 第一経済大学 | 第一薬科大学 | 西日本工業大学 | 福岡工業大学 | 福岡大学 | 西九州大学 | 長崎国際大学 | 長崎純心大学 | 長崎総合科学大学 | 九州東海大学 | 九州ルーテル学院大学 | 熊本学園大学 | 日本文理大学 | 別府大学 | 鹿児島国際大学 | 志學館大学 | 第一工業大学 | 佐賀短期大学 |    |   |   |   |
|----------|-----|--------|------|--------|------|------|------|------|------|-------|--------|---------|-------------|--------|--------|--------|--------|------------|---------|-------|--------|--------|--------|---------|--------|------|-------|--------|--------|----------|--------|------------|--------|--------|------|---------|-------|--------|--------|----|---|---|---|
|          | 種目等 | 九州工業大学 | 九州大学 | 福岡教育大学 | 佐賀大学 | 長崎大学 | 熊本大学 | 大分大学 | 宮崎大学 | 鹿児島大学 | 鹿屋体育大学 | 北九州市立大学 | 県立長崎シーボルト大学 | 長崎県立大学 | 九州共立大学 | 九州国際大学 | 九州産業大学 | 近畿大学産業理工学部 | 久留米工業大学 | 久留米大学 | 西南学院大学 | 第一経済大学 | 第一薬科大学 | 西日本工業大学 | 福岡工業大学 | 福岡大学 | 西九州大学 | 長崎国際大学 | 長崎純心大学 | 長崎総合科学大学 | 九州東海大学 | 九州ルーテル学院大学 | 熊本学園大学 | 日本文理大学 | 別府大学 | 鹿児島国際大学 | 志學館大学 | 第一工業大学 | 佐賀短期大学 |    |   |   |   |
| 100m     |     |        |      |        |      | 2    | 12   |      |      | 1     |        |         |             |        |        |        |        |            |         |       |        |        |        |         |        | 4    |       |        |        |          |        |            |        |        |      |         |       |        |        | 3  |   |   |   |
| 200m     |     |        | 5    |        |      | 1    |      |      |      |       |        |         |             |        |        |        |        |            |         |       |        |        |        |         |        | 9    |       |        |        |          |        |            |        |        |      |         |       |        |        |    | 7 |   |   |
| 400m     |     | 3      | 7    |        |      | 2    |      | 1    |      |       |        |         |             |        |        |        |        |            |         |       |        |        |        |         |        | 9    |       |        |        |          |        |            |        |        |      |         |       |        |        |    |   |   |   |
| 800m     |     |        |      |        |      |      | 3    |      |      |       |        |         | 2           |        |        |        | 1      |            |         |       |        |        |        |         |        | 5    |       |        |        |          |        |            |        |        |      | 11      |       |        |        |    |   |   |   |
| 1500m    |     |        |      |        |      |      |      | 7    |      |       | 2      |         |             |        |        |        | 5      |            |         | 3     |        |        |        |         |        | 4    |       |        |        |          |        |            |        |        |      |         | 1     |        |        |    |   | 5 |   |
| 5000m    |     |        |      |        |      |      |      |      | 11   | 1     |        |         |             |        | 2      |        |        |            |         |       |        |        |        |         |        |      |       |        |        |          |        |            |        |        |      |         |       |        |        |    |   |   |   |
| 10000m   |     |        |      |        |      |      |      | 7    |      |       |        |         |             |        |        |        |        |            |         | 1     | 3      |        |        |         |        |      |       |        |        |          |        |            |        |        |      |         |       |        |        |    |   |   |   |
| 110mH    |     | 2      | 1    |        |      |      |      |      |      |       | 3      |         |             |        |        |        |        |            |         |       |        |        |        |         |        | 12   |       |        |        |          |        |            |        |        |      |         |       |        |        |    |   |   |   |
| 400mH    |     |        | 2    |        |      | 1    |      |      |      |       |        |         |             |        |        |        | 5      |            |         |       |        |        |        |         |        | 11   |       |        |        |          |        |            |        |        |      |         |       |        |        |    |   |   |   |
| 3000mSC  |     |        |      |        |      |      |      |      |      |       |        | 2       | 1           |        | 7      |        |        |            |         |       |        |        |        |         |        | 8    |       |        |        |          |        |            |        |        |      |         |       |        |        |    |   |   |   |
| 400mリレー  |     |        | 1    |        |      |      |      |      | 3    |       | 4      |         |             |        |        |        |        |            |         |       |        |        |        |         |        | 5    |       |        |        |          |        |            |        |        |      |         |       |        |        |    |   |   | 7 |
| 1600mリレー |     |        | 5    |        |      | 4    |      |      |      |       |        |         |             |        |        |        | 3      |            |         |       |        |        |        |         |        | 7    |       |        |        |          |        |            |        |        |      |         |       |        |        |    |   |   | 2 |
| トラック     | 合計  | 5      | 21   | 0      | 0    | 10   | 19   | 30   | 1    | 5     | 5      | 2       | 1           | 2      | 9      | 0      | 14     | 0          | 0       | 9     | 3      | 0      | 0      | 0       | 0      | 74   | 0     | 4      | 0      | 0        | 0      | 0          | 0      | 7      | 19   | 0       | 0     | 19     | 5      | 0  |   |   |   |
|          | 順位  | 12     | 3    | 22     | 22   | 8    | 4    | 2    | 20   | 12    | 12     | 18      | 20          | 18     | 9      | 22     | 7      | 22         | 22      | 9     | 17     | 22     | 22     | 22      | 22     | 1    | 22    | 16     | 22     | 22       | 22     | 22         | 22     | 11     | 4    | 22      | 22    | 4      | 12     | 22 |   |   |   |
| 走高跳      |     |        |      |        |      | 4    |      |      |      |       |        |         |             |        |        |        |        |            |         | 1     |        |        |        |         |        | 9    | 3     |        |        |          |        |            |        |        |      |         |       |        |        |    | 5 |   |   |
| 棒高跳      |     |        |      |        |      |      |      |      |      |       |        |         |             |        |        |        |        |            |         |       |        |        |        |         |        | 12   |       |        |        |          |        |            |        |        |      |         |       |        |        |    |   |   |   |
| 走幅跳      |     |        |      | 3      |      |      |      |      |      |       | 5      |         |             |        |        |        | 1      |            |         |       |        |        |        |         |        | 2    |       |        |        |          |        |            |        |        |      |         |       |        |        |    |   | 7 | 4 |
| 三段跳      |     |        |      |        |      |      |      |      |      |       |        |         |             |        |        |        | 5      |            |         | 7     |        |        |        |         |        | 1    |       |        |        |          |        |            |        |        |      |         |       |        |        |    |   | 4 | 5 |
| 砲丸投      |     |        |      | 4      |      |      |      |      |      | 5     | 2      |         |             |        |        |        | 1      |            |         |       |        |        |        |         |        | 7    |       |        |        |          |        |            |        |        |      |         |       |        |        |    |   |   | 3 |
| 円盤投      |     |        |      |        |      |      |      |      |      |       | 3      |         |             |        |        |        |        |            |         |       |        |        |        |         |        | 9    |       |        |        |          |        |            |        |        |      |         |       |        |        |    |   |   | 2 |
| やり投      |     |        |      | 4      |      |      |      |      |      |       |        |         |             | 5      |        |        | 1      |            |         |       |        |        |        |         |        | 10   |       |        |        |          |        |            |        |        |      |         |       |        |        |    |   |   | 2 |
| フィールド    | 合計  | 0      | 0    | 11     | 0    | 4    | 0    | 0    | 0    | 10    | 5      | 0       | 0           | 5      | 0      | 0      | 8      | 0          | 0       | 8     | 0      | 8      | 0      | 0       | 0      | 50   | 3     | 0      | 0      | 0        | 0      | 0          | 0      | 2      | 0    | 11      | 19    | 0      | 0      |    |   |   |   |
|          | 順位  | 14     | 14   | 3      | 14   | 11   | 14   | 14   | 14   | 5     | 9      | 14      | 14          | 9      | 14     | 14     | 6      | 14         | 14      | 6     | 14     | 6      | 14     | 14      | 14     | 1    | 12    | 14     | 14     | 14       | 14     | 14         | 14     | 14     | 13   | 14      | 3     | 2      | 14     | 14 |   |   |   |
| 総合得点     |     | 5      | 21   | 11     | 0    | 14   | 19   | 30   | 1    | 15    | 10     | 2       | 1           | 7      | 9      | 0      | 22     | 0          | 0       | 17    | 3      | 8      | 0      | 0       | 0      | 124  | 3     | 4      | 0      | 0        | 0      | 0          | 7      | 21     | 0    | 11      | 38    | 5      | 0      |    |   |   |   |
| 総合順位     |     | 18     | 5    | 11     | 26   | 10   | 7    | 3    | 24   | 9     | 13     | 23      | 24          | 16     | 14     | 26     | 4      | 26         | 26      | 8     | 21     | 15     | 26     | 26      | 26     | 1    | 21    | 20     | 26     | 26       | 26     | 26         | 16     | 5      | 26   | 11      | 2     | 18     | 26     |    |   |   |   |

# 陸 上 競 技

と き: 平成16年6月26日(土)・27日(日)  
 と ころ: 大分スポーツ公園(ビッグアイ)

女子総合  
 第1位: 福岡大学  
 第2位: 九州女子大学  
 第3位: 熊本大学

大学別得点表(女子の部)

| 種目等      | 大学名 | 九  | 福  | 佐 | 長  | 熊  | 大  | 宮  | 鹿  | 鹿  | 北  | 九  | 久  | 久  | 西  | 西  | 福   | 西  | 長  | 長  | 長  | 九  | 九  | 熊  | 日  | 鹿  | 志  | 佐  |    |
|----------|-----|----|----|---|----|----|----|----|----|----|----|----|----|----|----|----|-----|----|----|----|----|----|----|----|----|----|----|----|----|
|          |     | 州  | 岡  | 賀 | 崎  | 本  | 分  | 崎  | 児  | 屋  | 九  | 州  | 留  | 留  | 南  | 南  | 岡   | 九  | 崎  | 崎  | 崎  | 州  | 州  | 本  | 本  | 児  | 志  | 賀  |    |
|          | 学   | 大  | 教  | 大 | 大  | 大  | 大  | 島  | 体  | 市  | 女  | 工  | 工  | 学  | 学  | 大  | 大   | 大  | 大  | 大  | 大  | 東  | ル  | 学  | 文  | 島  | 學  | 短  |    |
|          | 学   | 学  | 育  | 学 | 学  | 学  | 学  | 大  | 育  | 立  | 子  | 業  | 大  | 大  | 学  | 学  | 学   | 大  | 学  | 学  | 学  | 海  | ー  | 園  | 理  | 国  | 館  | 期  |    |
|          | 大   | 大  | 大  | 大 | 大  | 大  | 大  | 学  | 大  | 大  | 大  | 大  | 大  | 大  | 大  | 大  | 大   | 大  | 大  | 大  | 大  | 大  | 学  | 大  | 大  | 大  | 大  | 大  |    |
|          | 学   | 学  | 学  | 学 | 学  | 学  | 学  | 学  | 学  | 学  | 学  | 学  | 学  | 学  | 学  | 学  | 学   | 学  | 学  | 学  | 学  | 学  | 学  | 学  | 学  | 学  | 学  | 学  |    |
| 100m     |     |    |    |   | 1  |    |    |    |    | 2  |    | 7  |    |    |    |    | 7   |    |    |    |    |    |    |    |    |    |    | 5  |    |
| 200m     |     |    |    |   |    | 2  |    |    |    | 1  |    | 5  |    |    |    |    | 11  |    |    |    |    |    |    |    |    |    |    | 3  |    |
| 400m     |     |    |    |   |    | 9  |    |    |    | 3  |    |    |    |    |    |    | 9   |    |    |    |    |    |    |    |    | 1  |    |    |    |
| 800m     | 1   |    |    |   |    |    |    |    | 5  |    |    | 7  | 4  |    |    | 3  | 2   |    |    |    |    |    |    |    |    |    |    |    |    |
| 1500m    | 1   |    |    |   |    |    |    |    |    | 4  |    | 7  | 3  |    |    | 5  |     |    | 2  |    |    |    |    |    |    |    |    |    |    |
| 5000m    |     |    |    |   |    | 3  |    |    | 1  |    |    |    | 7  |    |    |    |     |    | 7  |    |    |    |    |    |    |    |    | 4  |    |
| 100mH    |     |    |    | 5 |    | 3  |    |    |    |    |    | 3  |    |    |    | 11 |     |    |    |    |    |    |    |    |    |    |    |    |    |
| 400mリレー  |     |    |    |   | 4  | 5  |    |    | 3  |    |    |    |    |    | 2  | 7  |     |    |    |    |    |    |    |    |    |    |    |    |    |
| 1600mリレー |     |    |    |   |    | 5  |    |    | 4  |    |    |    |    |    |    | 7  |     |    |    |    |    |    |    |    |    |    |    |    |    |
| トラック     | 合計  | 2  | 0  | 5 | 5  | 27 | 0  | 0  | 13 | 10 | 0  | 29 | 14 | 0  | 2  | 3  | 59  | 0  | 9  | 0  | 0  | 0  | 0  | 0  | 0  | 0  | 1  | 8  | 4  |
|          | 順位  | 13 | 16 | 9 | 9  | 3  | 16 | 16 | 5  | 6  | 16 | 2  | 4  | 16 | 13 | 12 | 1   | 16 | 7  | 16 | 16 | 16 | 16 | 16 | 16 | 16 | 16 | 15 | 8  |
| 走高跳      |     |    |    |   | 9  |    |    |    |    |    |    | 2  |    |    |    | 3  | 9   |    |    |    |    |    |    |    |    |    |    |    |    |
| 走幅跳      |     |    | 3  | 2 |    | 4  |    |    |    |    |    |    |    |    |    |    | 12  | 1  |    |    |    |    |    |    |    |    |    |    |    |
| 砲丸投      |     |    |    |   |    |    |    |    |    |    |    | 7  |    |    |    |    | 5   |    |    |    |    |    |    |    |    |    |    |    |    |
| 円盤投      |     |    |    |   |    |    |    |    |    |    |    | 3  |    |    |    |    | 7   |    |    |    |    |    |    |    |    |    |    | 9  |    |
| 槍投げ      |     |    |    |   |    | 5  |    |    |    |    |    | 5  |    |    |    |    | 11  |    |    |    |    |    | 1  |    |    |    |    |    |    |
| フィールド    | 合計  | 0  | 3  | 2 | 0  | 18 | 0  | 0  | 0  | 0  | 0  | 17 | 0  | 0  | 0  | 3  | 44  | 1  | 0  | 0  | 0  | 0  | 1  | 0  | 0  | 0  | 9  | 0  |    |
|          | 順位  | 10 | 5  | 7 | 10 | 2  | 10 | 10 | 10 | 10 | 10 | 3  | 10 | 10 | 10 | 5  | 1   | 8  | 10 | 10 | 10 | 10 | 8  | 10 | 10 | 10 | 10 | 4  | 10 |
| 総合得点     |     | 2  | 3  | 7 | 5  | 45 | 0  | 0  | 13 | 10 | 0  | 46 | 14 | 0  | 2  | 6  | 103 | 1  | 9  | 0  | 0  | 0  | 1  | 0  | 0  | 1  | 17 | 4  |    |
| 総合順位     |     | 14 | 13 | 9 | 11 | 3  | 19 | 19 | 6  | 7  | 19 | 2  | 5  | 19 | 14 | 10 | 1   | 16 | 8  | 19 | 19 | 19 | 16 | 19 | 19 | 16 | 4  | 12 |    |

# 水 泳 競 技

と き:平成16年7月17日(土)・18日(日)

と ころ:別府市宮青山プール

男子総合

第1位:熊 本 学 園 大 学

第2位:福 岡 教 育 大 学

第3位:九 州 産 業 大 学

大学別得点表(男子の部)

| 種 目 名 等       | 九 州 工 業 大 学 | 福 岡 教 育 大 学 | 熊 本 大 学 | 大 分 大 学 | 九 州 産 業 大 学 | 九 州 共 立 大 学 | 久 留 米 工 業 大 学 | 久 留 米 大 学 | 西 南 学 院 大 学 | 福 岡 工 業 大 学 | 別 府 大 学 | 九 州 ル ー テ ル 学 院 大 学 | 熊 本 学 園 大 学 | 崇 城 大 学 | 鹿 児 島 国 際 大 学 | 九 州 国 際 大 学 | 長 崎 国 際 大 学 |
|---------------|-------------|-------------|---------|---------|-------------|-------------|---------------|-----------|-------------|-------------|---------|---------------------|-------------|---------|---------------|-------------|-------------|
| 1500m自由形      |             |             | 8       |         |             |             | 4             |           |             |             |         | 6                   | 12          |         | 7             |             |             |
| 400m個人外レー     | 1           |             | 7       |         |             |             |               |           | 9           |             |         | 7                   | 10          | 3       |               |             |             |
| 200m自由形       |             | 9           |         |         | 13          |             |               | 5         | 6           |             |         |                     | 4           |         |               |             |             |
| 200mバタフライ     | 4           |             |         | 2       | 1           |             |               |           | 9           |             |         |                     | 10          |         | 11            |             |             |
| 50m自由形        |             | 13          |         |         |             |             |               | 8         | 7           |             |         |                     | 9           |         |               |             |             |
| 200m背泳ぎ       |             | 6           | 1       |         | 13          | 3           |               | 5         |             |             | 2       |                     | 7           |         |               |             |             |
| 200m平泳ぎ       |             |             |         | 6       |             |             |               | 6         | 4           |             |         |                     | 16          |         | 5             |             |             |
| 400mリレー       |             | 9           | 2       | 3       | 4           | 1           |               | 6         |             |             |         |                     | 7           |         | 5             |             |             |
| 第 1 日 目 ・ 小 計 | 5           | 37          | 18      | 11      | 31          | 4           | 4             | 30        | 35          | 0           | 2       | 13                  | 75          | 3       | 28            | 0           | 0           |
| 400m外レーリレー    |             | 9           | 1       |         | 5           |             |               | 4         | 6           |             |         |                     | 7           |         | 3             | 2           |             |
| 400m自由形       |             |             |         |         | 7           |             |               | 5         | 9           |             | 4       | 3                   | 8           |         | 1             |             |             |
| 200m個人外レー     |             | 3           | 4       |         | 9           |             |               |           | 5           |             |         | 6                   | 9           | 1       |               |             |             |
| 100m自由形       |             | 9           |         |         | 3           |             |               | 8         | 4           |             |         |                     | 13          |         |               |             |             |
| 100mバタフライ     |             |             |         |         |             |             |               | 13        | 6           |             |         |                     | 8           |         | 10            |             |             |
| 100m背泳ぎ       |             | 9           | 4       |         | 6           | 5           |               |           |             | 1           | 3       |                     | 9           |         |               |             |             |
| 100m平泳ぎ       |             |             |         | 5       | 9           |             |               |           |             | 1           |         |                     | 17          | 2       | 3             |             |             |
| 800mリレー       |             | 9           | 2       | 1       | 5           |             |               | 7         | 6           |             |         |                     | 3           |         | 4             |             |             |
| 総 合 得 点       | 5           | 76          | 29      | 17      | 75          | 9           | 4             | 67        | 71          | 2           | 9       | 22                  | 149         | 6       | 49            | 2           | 0           |
| 総 合 順 位       | 13          | 2           | 7       | 9       | 3           | 10          | 14            | 5         | 4           | 16          | 11      | 8                   | 1           | 12      | 6             | 15          | 17          |

# 水 泳 競 技

と き:平成16年7月17日(土)・18日(日)

と ころ:別府市営青山プール

女子総合

第1位: 別府溝部学園短期大学

第2位: 熊本学園大学

第3位: 熊本大学

大学別得点表(女子の部)

| 種目名等       | 九州工業大学 | 崇城大学 | 熊本大学 | 大分大学 | 九州産業大学 | 西南学院大学 | 福岡工業大学 | 活水女子大学 | 九州ルーテル学院大学 | 熊本学園大学 | 鹿児島国際大学 | 別府溝部学園短期大学 | 別府大学 |
|------------|--------|------|------|------|--------|--------|--------|--------|------------|--------|---------|------------|------|
| 800m自由形    |        |      |      |      |        |        |        |        |            | 7      |         | 9          |      |
| 400m個人外レー  |        |      |      |      |        |        |        |        |            |        |         | 9          |      |
| 200m自由形    | 7      |      | 6    | 5    |        | 4      |        |        |            | 6      |         | 9          |      |
| 200mバタフライ  |        |      | 6    |      |        |        |        |        | 9          |        |         | 7          |      |
| 50m自由形     |        |      | 7    | 9    |        |        |        | 7      | 8          |        | 1       |            | 5    |
| 200m背泳ぎ    |        |      | 3    | 8    |        |        |        | 9      |            | 7      |         | 9          |      |
| 200m平泳ぎ    |        | 5    | 7    |      |        |        |        | 3      |            | 6      | 6       | 9          |      |
| 200mリレー    |        |      | 3    | 6    | 2      | 4      |        | 5      |            | 7      |         | 9          |      |
| 第1日目・小計    | 7      | 5    | 32   | 28   | 2      | 8      | 0      | 24     | 17         | 33     | 7       | 61         | 5    |
| 400m外レーリレー |        |      | 4    | 5    | 3      |        |        | 6      |            | 7      |         | 9          |      |
| 400m自由形    |        |      | 11   |      |        |        |        | 7      |            |        |         | 9          |      |
| 200m個人外レー  |        | 4    | 5    | 1    |        |        |        | 5      |            | 6      |         | 16         |      |
| 100m自由形    | 3      |      | 1    | 9    |        |        |        | 10     | 7          |        | 5       |            | 2    |
| 100mバタフライ  |        |      | 6    | 6    |        | 2      |        |        | 13         |        |         | 7          | 3    |
| 100m背泳ぎ    |        |      | 6    | 5    | 3      | 7      | 4      |        |            | 9      |         |            |      |
| 100m平泳ぎ    |        |      | 3    |      |        |        | 1      | 8      |            | 16     | 9       |            |      |
| 400mリレー    |        |      | 6    | 4    |        | 3      |        | 7      |            | 5      |         | 9          |      |
| 総合得点       | 10     | 9    | 74   | 58   | 8      | 20     | 5      | 67     | 37         | 76     | 21      | 111        | 10   |
| 総合順位       | 10     | 11   | 3    | 5    | 12     | 8      | 13     | 4      | 6          | 2      | 7       | 1          | 9    |

# 硬式野球

と き: 平成16年 6月24日(木)・25日(金)・26日(土)・27日(日)

と ころ: 新大分球場

NBUさくらBallPark

明野球場

津久見球場

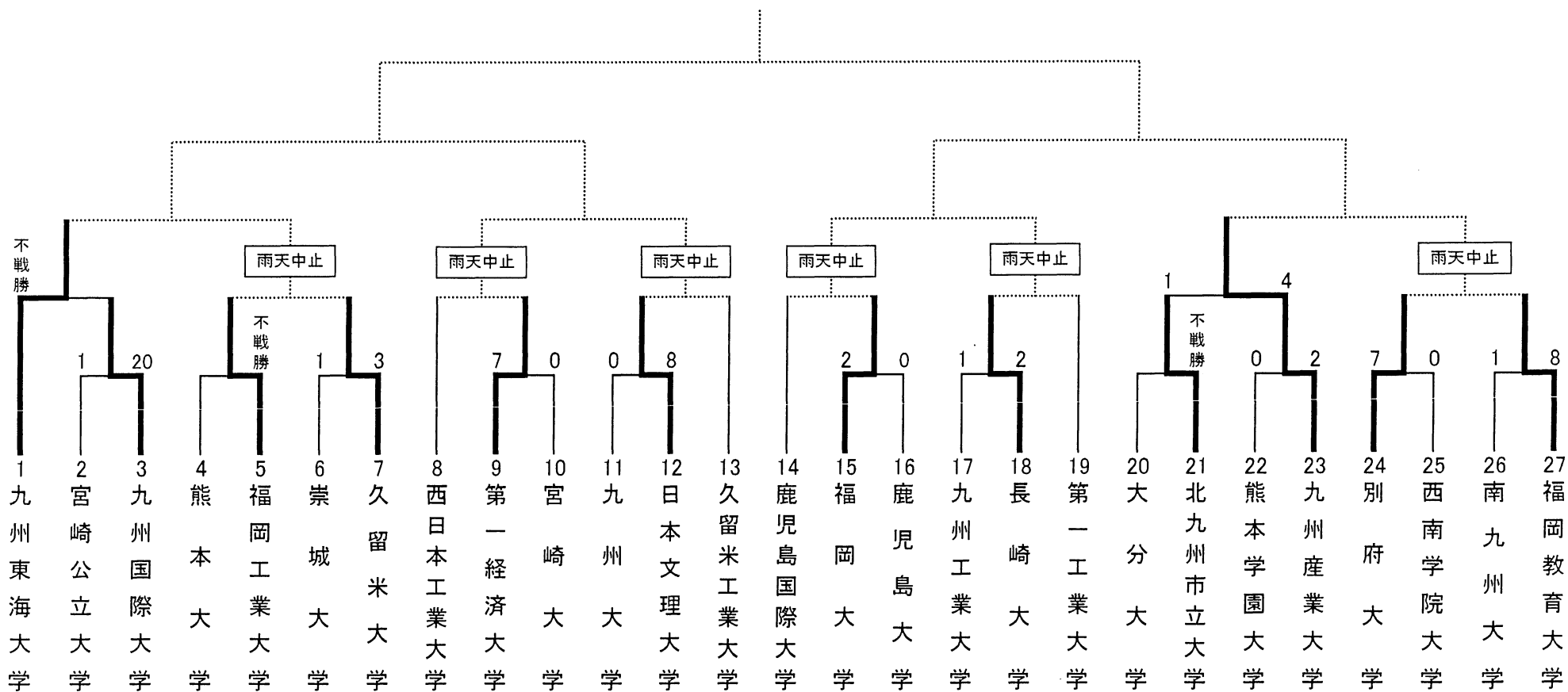

# 準硬式野球

と き：平成16年6月28日(月)・29日(火)・30日(水)・7月1日(木)

と ころ：生目の杜アイビースタジアム  
 生目の杜第2野球場  
 清武町営野球場

第1位：久留米大学  
 第2位：福岡大学  
 第3位：西南学院大学・熊本学園大学

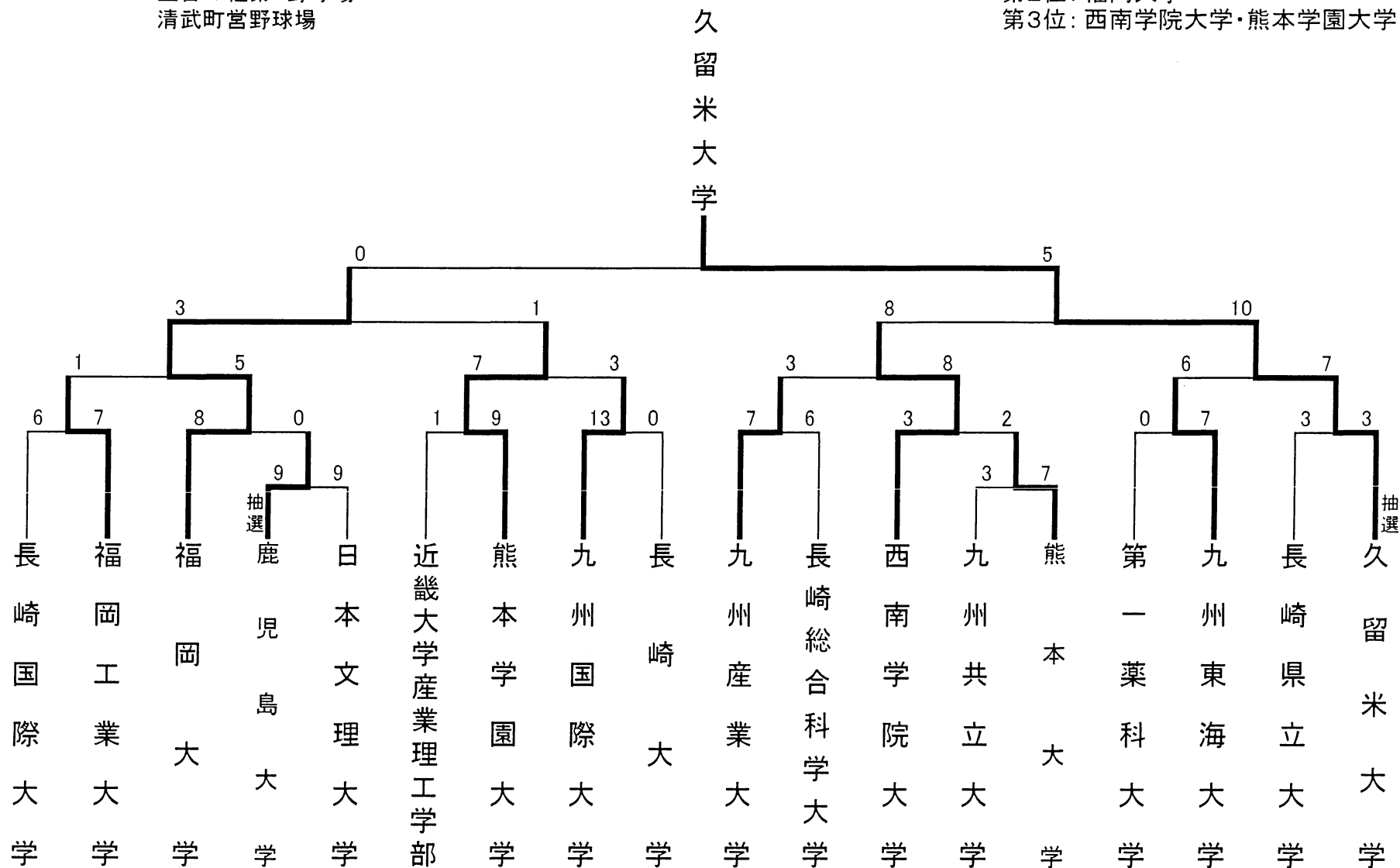



# テ ニ ス

と き: 平成16年7月3日(土)・4日(日)・5日(月)  
 ところ: 宮崎県総合運動公園テニスコート

第1位: 熊本学園大学  
 第2位: 鹿児島大学  
 第3位: 佐賀大学・熊本大学

(男 子)

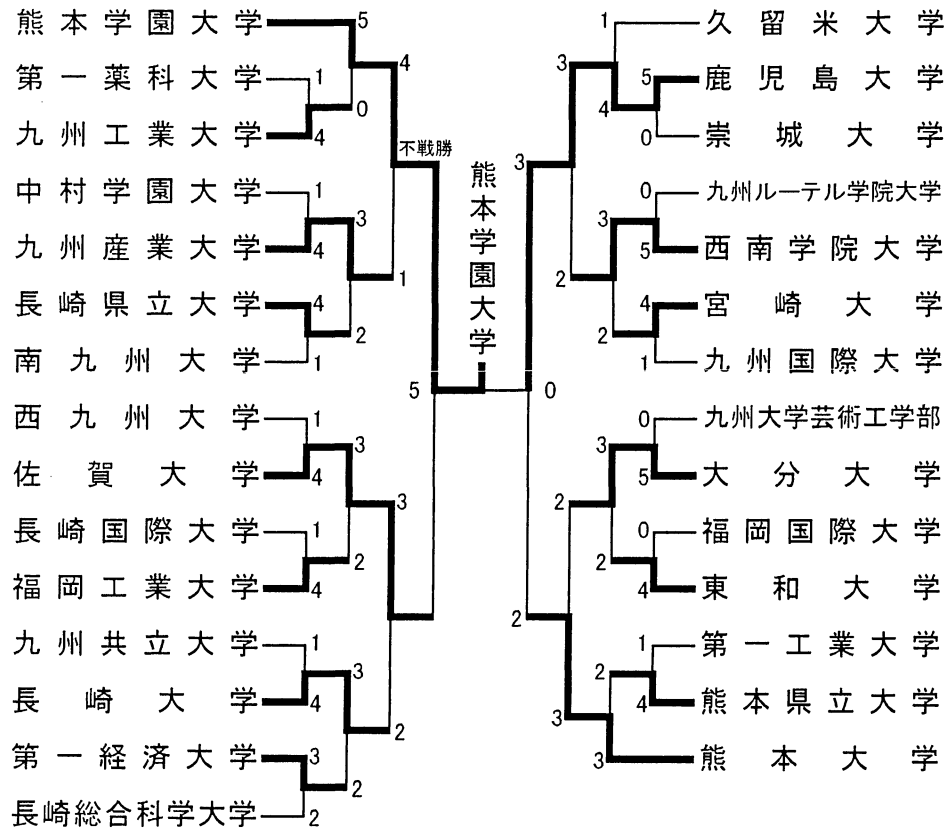

と き: 平成16年7月3日(土)・4日(日)・5日(月)  
 ところ: 宮崎県総合運動公園テニスコート  
 宮崎大学テニスコート

第1位: 長崎国際大学  
 第2位: 西南学院大学  
 第3位: 熊本大学・久留米大学

(女 子)

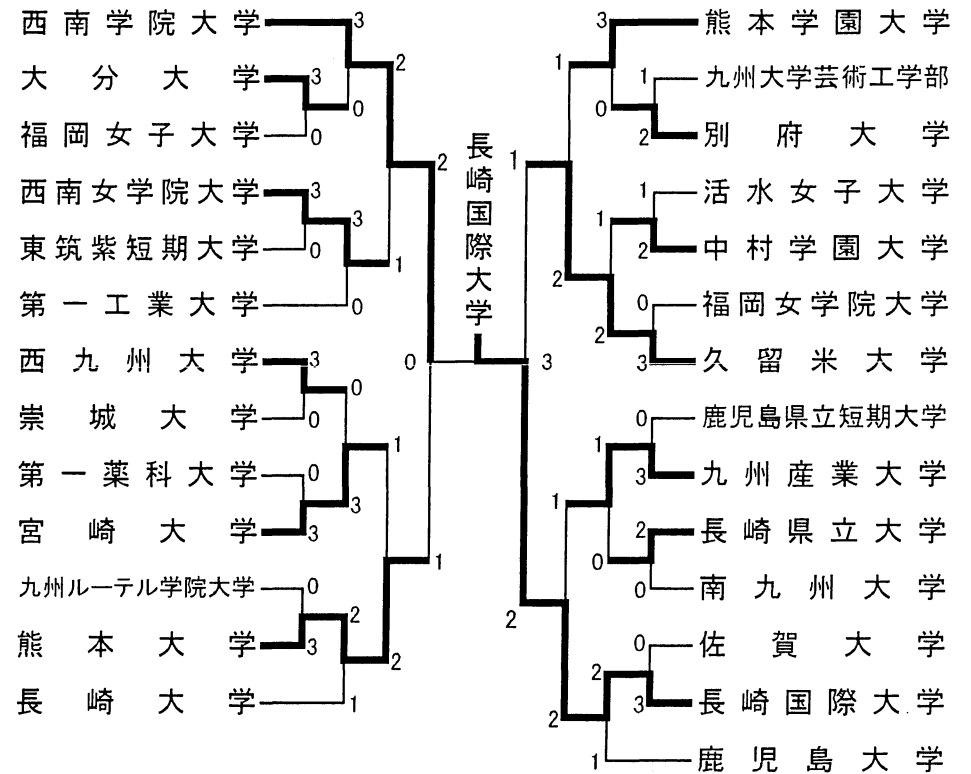

# ソフトテニス

と き: 平成16年7月3日(土)  
 ところ: 宮崎総合運動公園テニスコート

第1位: 西日本工業大学  
 第2位: 第一経済大学  
 第3位: 鹿児島大学・長崎県立大学

(男 子)

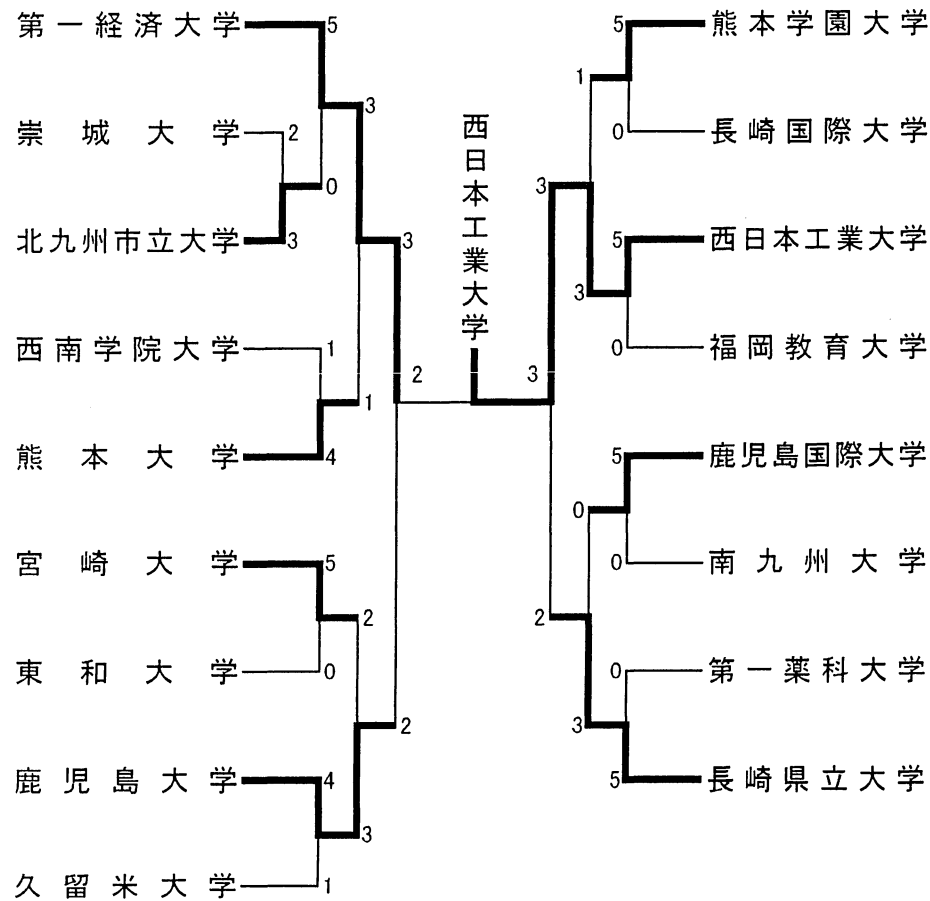

と き: 平成16年7月3日(土)  
 ところ: 宮崎総合運動公園テニスコート

第1位: 熊本学園大学  
 第2位: 宮崎大学  
 第3位: 熊本大学・九州女子大学

(女 子)

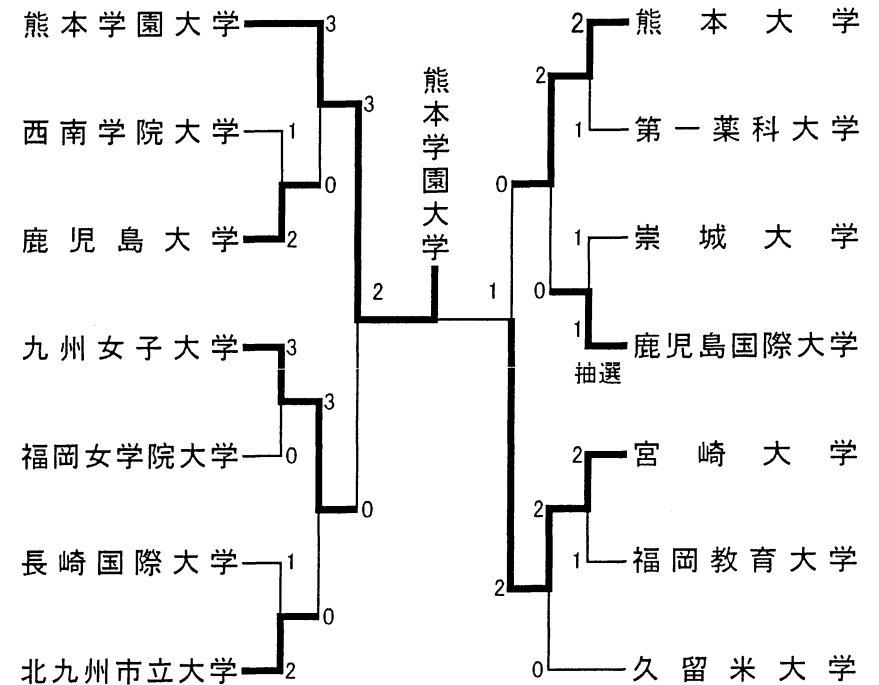

# バレーボール

とき: 平成16年7月2日(金)・3日(土)・4日(日)  
 ところ: 宮崎県体育館

第1位: 鹿屋体育大学  
 第2位: 東和大学  
 第3位: 熊本学園大学・日本文理大学

(男子)

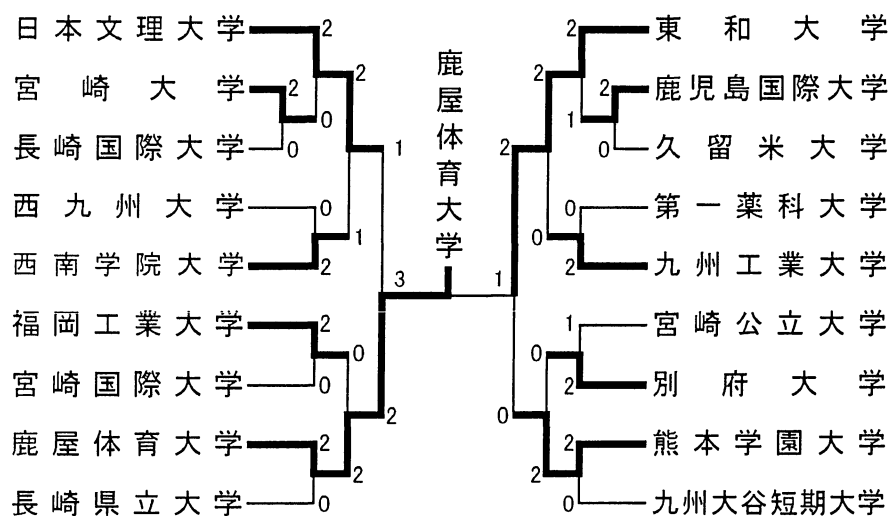

とき: 平成16年7月2日(金)・3日(土)・4日(日)  
 ところ: 宮崎県体育館

第1位: 九州女子大学  
 第2位: 長崎県立大学  
 第3位: 西九州大学・九州ルーテル学院大学

(女子)

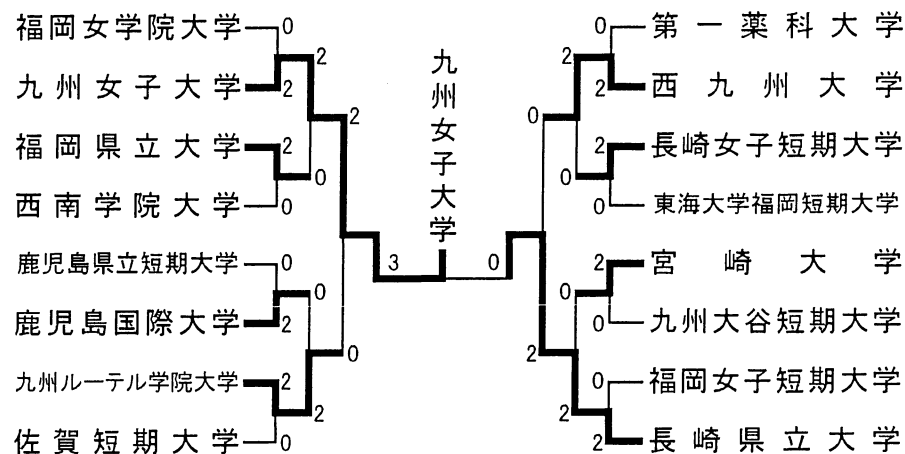

# 卓 球

と き: 平成16年7月7日(水)  
 ところ: 別府市総合体育館

第1位: 福岡大学  
 第2位: 九州大学  
 第3位: 西南学院大学・別府大学

(男子)

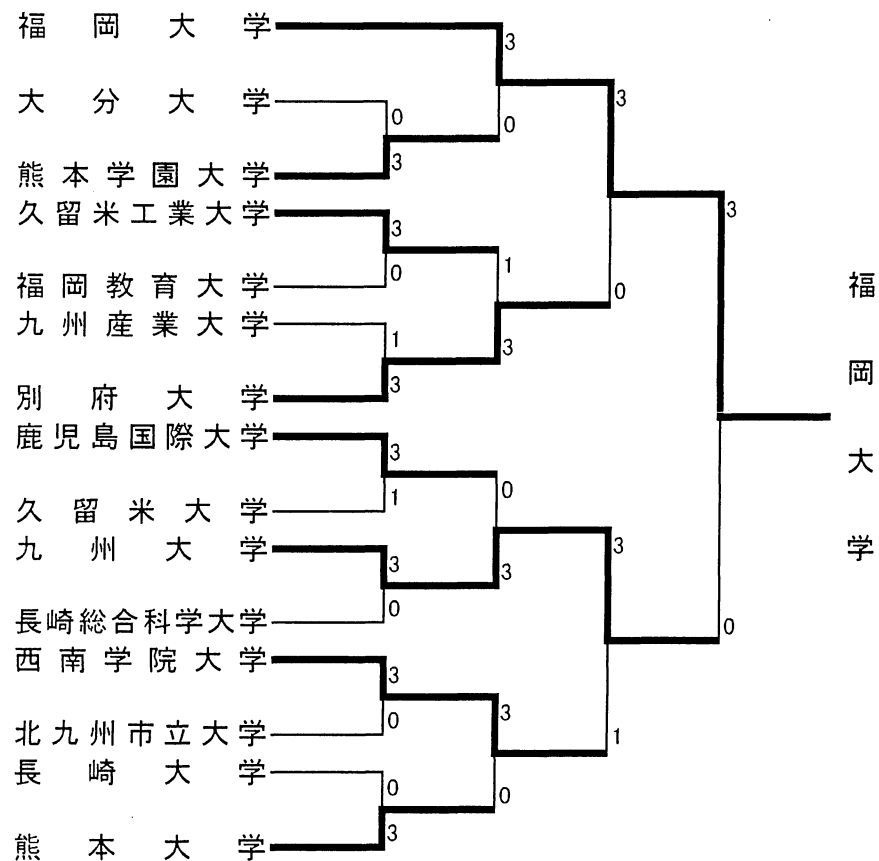

と き: 平成16年7月7日(水)  
 ところ: 別府市総合体育館

第1位: 東筑紫短期大学  
 第2位: 福岡大学  
 第3位: 熊本学園大学・別府溝部学園短期大学

(女子)

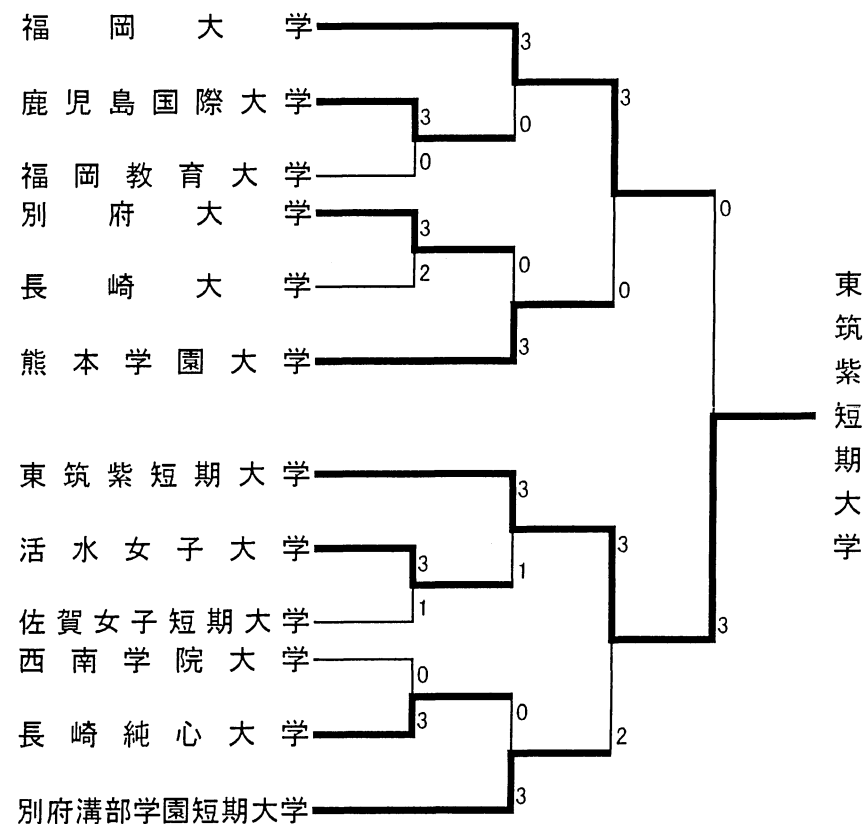

# バスケットボール

と き:平成16年7月3日(土)・4日(日)・5日(月)

と ころ:宮崎市総合体育館・宮崎産業経営大学体育館・宮崎公立大学体育館

第1位:宮崎産業経営大学

第2位:熊本学園大学

第3位:九州大学・第一経済大学

と き:平成16年7月3日(土)・4日(日)・5日(月)

と ころ:宮崎市総合体育館・宮崎産業経営大学体育館・宮崎公立大学体育館

第1位:鹿屋体育大学

第2位:西南女学院大学

第3位:九州女子大学・熊本学園大学

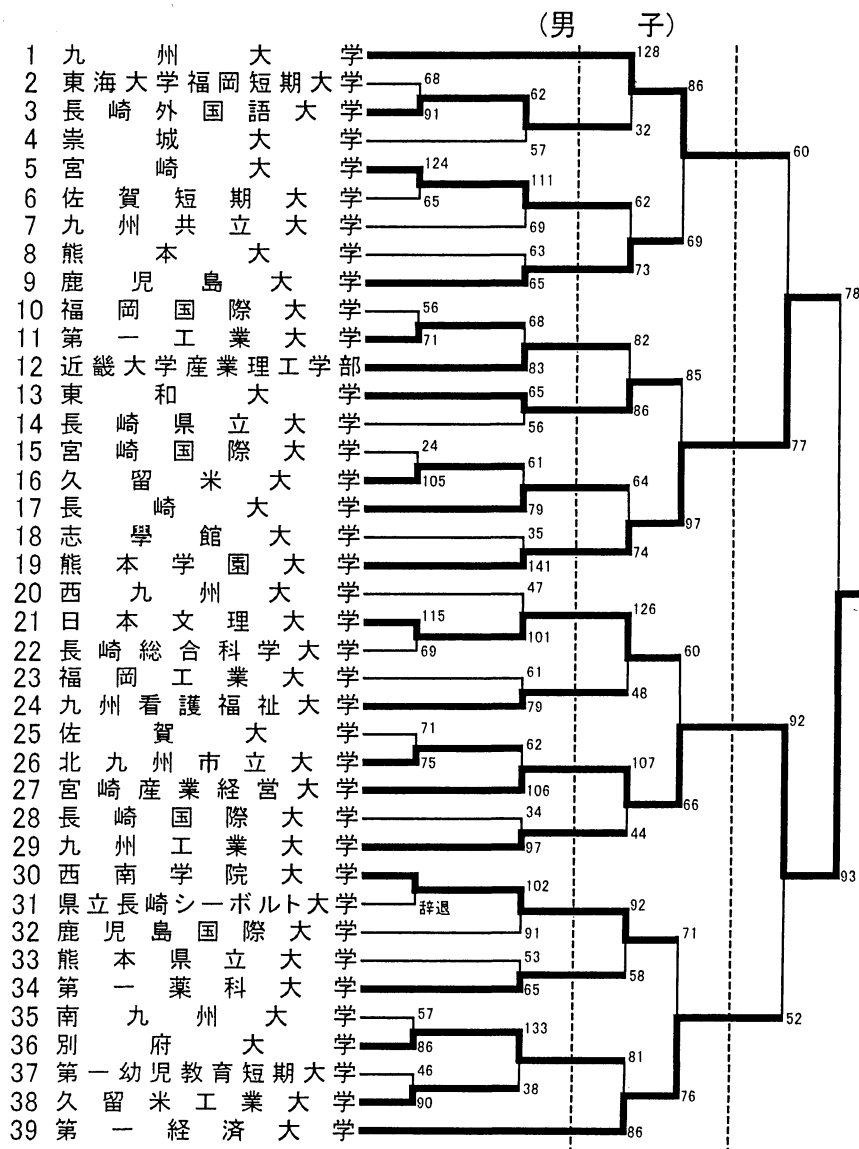

宮崎産業経営大学

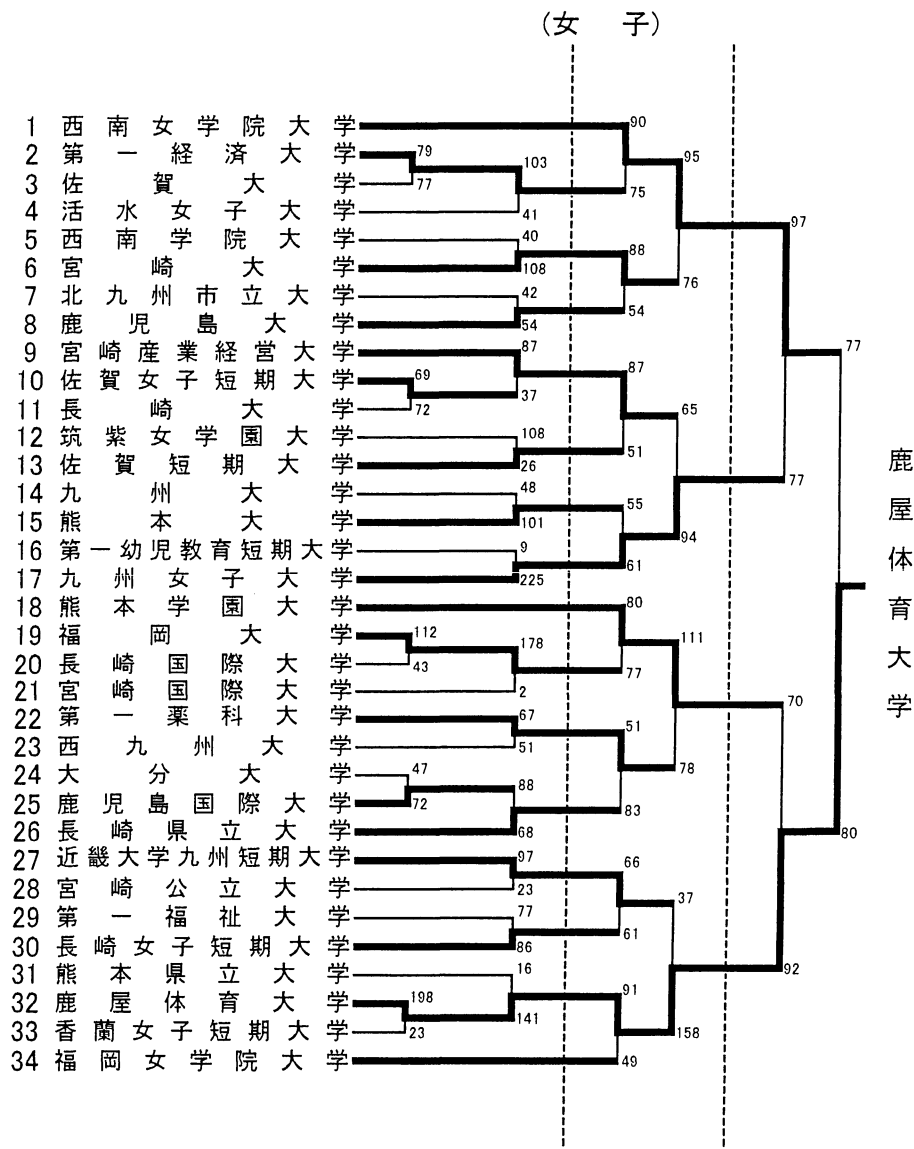

鹿屋体育大学

# 空 手 道

と き: 平成16年6月27日(日)  
 と ころ: 大分大学第1体育館

第1位: 崇城大学  
 第2位: 九州産業大学  
 第3位: 福岡教育大学・日本文理大学

第1位: 九州国際大学  
 第2位: 九州産業大学  
 第3位: 福岡大学・中村学園大学

## 男 子

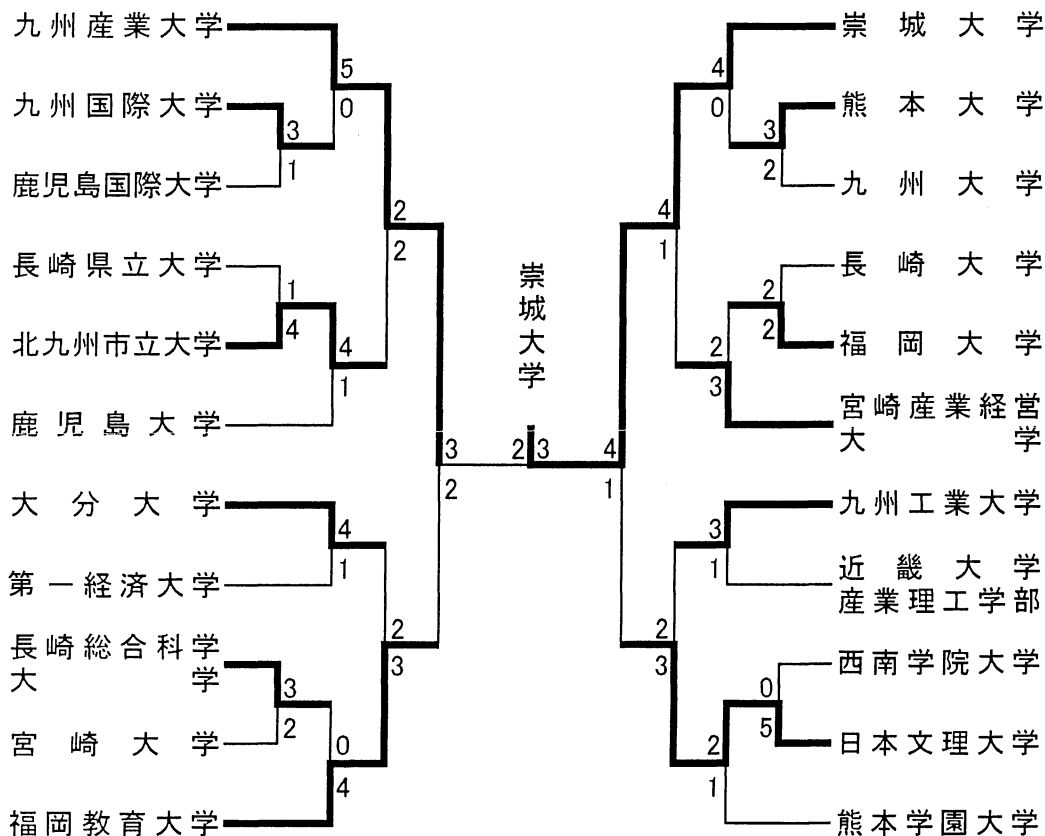

※同点の場合、代表決定戦。

## 女 子

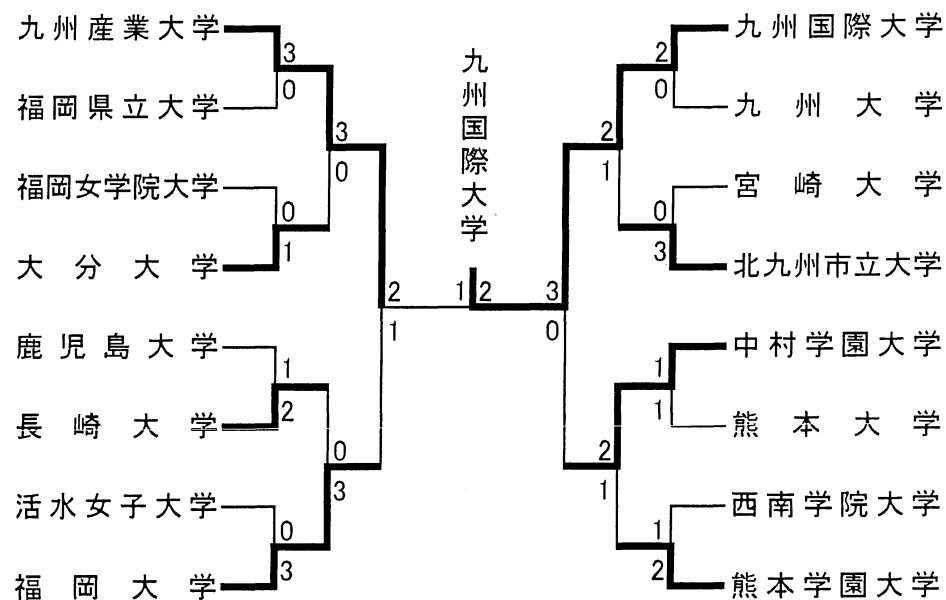

※同点の場合、総得点。

# 弓 道

と き:平成16年7月10日(土)・11日(日)  
 ところ:別府市総合体育館(べっぷアリーナ)

男子団体決勝リーグ戦成績表

| 大学名 | 大学名                   |                                      |                                 |                       |                       |                                 |                       |                                 | 勝・負 | 総合<br>中数 | 順<br>位 |   |
|-----|-----------------------|--------------------------------------|---------------------------------|-----------------------|-----------------------|---------------------------------|-----------------------|---------------------------------|-----|----------|--------|---|
|     | A<br>長<br>崎<br>大<br>学 | B<br>西<br>日<br>本<br>工<br>業<br>大<br>学 | C<br>熊<br>本<br>学<br>園<br>大<br>学 | D<br>九<br>州<br>大<br>学 | E<br>崇<br>城<br>大<br>学 | F<br>福<br>岡<br>教<br>育<br>大<br>学 | G<br>福<br>岡<br>大<br>学 | H<br>第<br>一<br>経<br>済<br>大<br>学 |     |          |        |   |
| A   | 長崎大学                  | 12                                   |                                 | ⑮                     | ⑱                     | ⑭                               | ⑱                     | 15+3                            | 4・3 | 102      | 4      |   |
| B   | 西日本工業大学               | ⑮                                    |                                 | ⑯+5                   | ⑱                     | ⑱                               | ⑱                     | ⑮                               | 7・0 | 119      | 1      |   |
| C   | 熊本学園大学                | ⑮                                    | 16+4                            |                       | ⑱                     | ⑭                               | ⑫                     | 15+4                            | ⑯   | 5・2      | 106    | 2 |
| D   | 九州大学                  | 13                                   | 15                              | 13                    |                       | ⑭                               | 10                    | ⑭                               | 14  | 2・5      | 93     | 6 |
| E   | 崇城大学                  | 12                                   | 16                              | 13                    | 13                    |                                 | ⑯                     | 14                              | ⑮   | 2・5      | 99     | 5 |
| F   | 福岡教育大学                | 13                                   | 14                              | 11                    | ⑬                     | 15                              |                       | 14                              | ⑬   | 2・5      | 93     | 6 |
| G   | 福岡大学                  | 15                                   | 17                              | 15+5                  | 12                    | ⑯                               | ⑮                     |                                 | ⑮   | 4・3      | 105    | 3 |
| H   | 第一経済大学                | ⑮+4                                  | 14                              | 8                     | ⑮                     | 13                              | 12                    | 4                               |     | 2・5      | 81     | 8 |

【成 績】

優 勝 西日本工業大学 7勝 0負 119中  
 2 位 熊本学園大学 5勝 2負 106中  
 3 位 福岡大学 4勝 3負 105中  
 優秀射技校 九州大学

女子団体決勝リーグ戦成績表

| 大学名 | 大学名                             |                            |                                      |                       |                                 |                                      |   |                                 | 勝・負 | 総合<br>中数 | 順<br>位 |   |
|-----|---------------------------------|----------------------------|--------------------------------------|-----------------------|---------------------------------|--------------------------------------|---|---------------------------------|-----|----------|--------|---|
|     | A<br>第<br>一<br>福<br>祉<br>大<br>学 | B<br>久<br>留<br>米<br>大<br>学 | C<br>北<br>九<br>州<br>市<br>立<br>大<br>学 | D<br>長<br>崎<br>大<br>学 | E<br>西<br>南<br>学<br>院<br>大<br>学 | F<br>西<br>日<br>本<br>工<br>業<br>大<br>学 | G<br>別<br>府<br>溝<br>部<br>学<br>園<br>短<br>期<br>大<br>学 | H<br>熊<br>本<br>学<br>園<br>大<br>学 |     |          |        |   |
| A   | 第一福祉大学                          | ⑥                          | 3                                    | 5                     | 3                               | 6                                    | 3   | 4+2                             | 1・6 | 30       | 8      |   |
| B   | 久留米大学                           | 5                          |                                      | ⑨                     | 6                               | ⑩                                    | 8   | ⑨                               | ⑨   | 4・3      | 56     | 3 |
| C   | 北九州市立大学                         | ⑧                          | 8                                    |                       | 5                               | ⑨                                    | 8   | ⑩                               | 8   | 3・4      | 56     | 4 |
| D   | 長崎大学                            | ⑧                          | ⑨                                    | ⑩                     |                                 | ⑥+6                                  | ⑦   | ⑪                               | ⑩   | 7・0      | 61     | 1 |
| E   | 西南学院大学                          | ⑥                          | 7                                    | 8                     | 6+4                             |                                      | 8+2   | 6+2                             | 4   | 1・6      | 45     | 7 |
| F   | 西日本工業大学                         | ⑩                          | ⑨                                    | ⑩                     | 5                               | ⑧+5                                  |   | ⑨                               | ⑩   | 6・1      | 61     | 2 |
| G   | 別府溝部学園短期大学                      | ⑦                          | 5                                    | 8                     | 7                               | ⑥+4                                  | 6   |                                 | ⑧   | 3・4      | 47     | 5 |
| H   | 熊本学園大学                          | 4+3                        | 8                                    | ⑨                     | 8                               | ⑧                                    | 4   | 5                               |     | 3・4      | 46     | 6 |

【成 績】

優 勝 長崎大学 7勝 0負 61中  
 2 位 西日本工業大学 6勝 1負 61中  
 3 位 久留米大学 4勝 3負 56中  
 優秀射技校 熊本学園大学

# ハンドボール

とき：平成16年7月13日(火)・14日(水)

ところ：別府市総合体育館

- 第1位： 福岡大学  
第2位： 熊本大学  
第3位： 九州産業大学・崇城大学

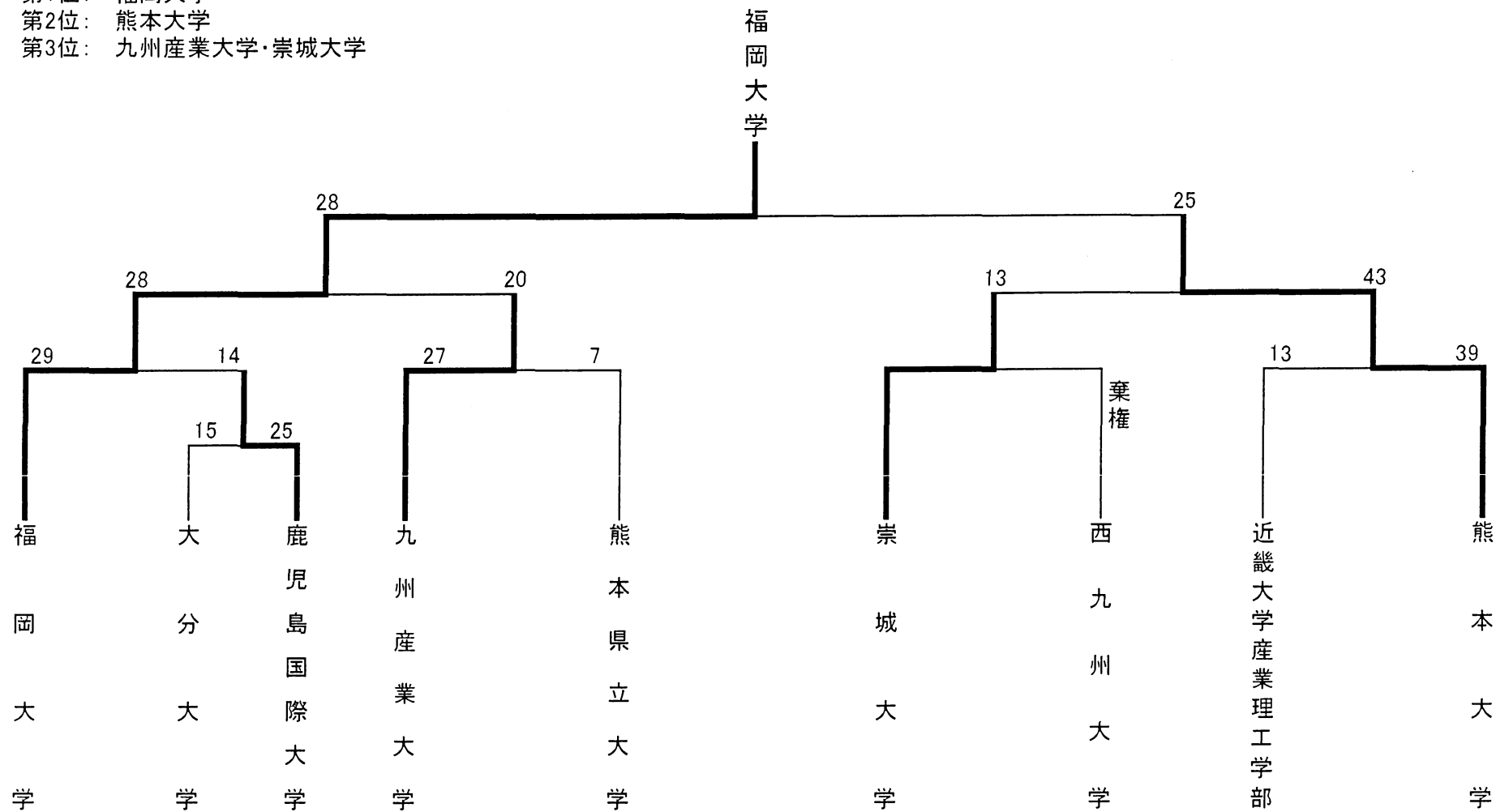



# バトミントン

と き: 平成16年7月10日(土)・11日(日)・12日(月)  
 ところ: 高鍋町総合体育館

第1位: 福岡大学  
 第2位: 久留米大学  
 第3位: 熊本学園大学・南九州大学

第1位: 九州国際大学  
 第2位: 福岡大学  
 第3位: 佐賀女子短期大学・熊本学園大学

## 男子

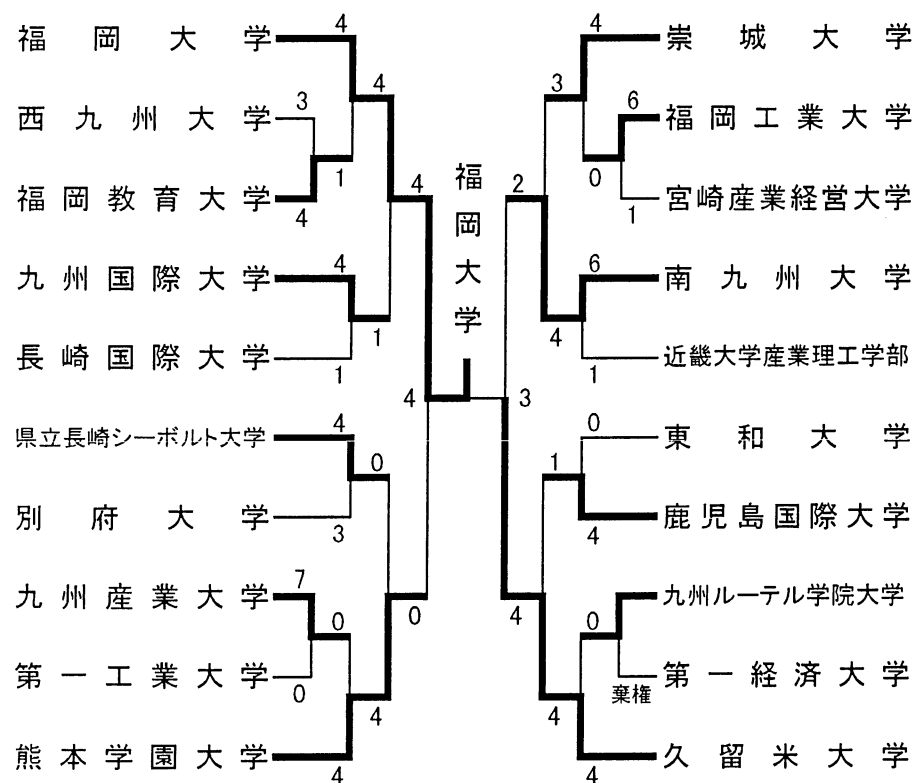

## 女子

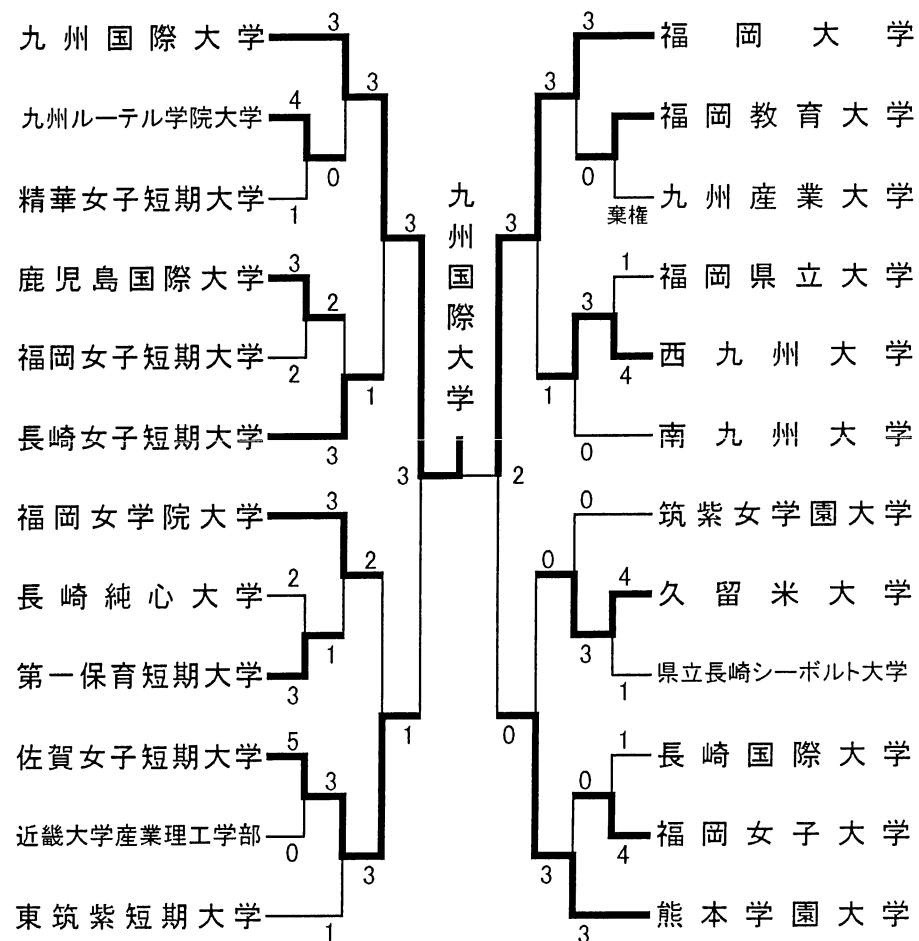

# サ ッ カ ー

と き: 平成16年6月30日(水)・7月1日(木)・2日(金)・3日(土)・4日(日)

と ころ: 別府市実相寺サッカー場A  
 別府市実相寺サッカー場B  
 別府市実相寺第1多目的グラウンド  
 別府市実相寺第2多目的グラウンド

第1位: 福岡大学  
 第2位: 第一経済大学  
 第3位: 九州共立大学・九州産業大学

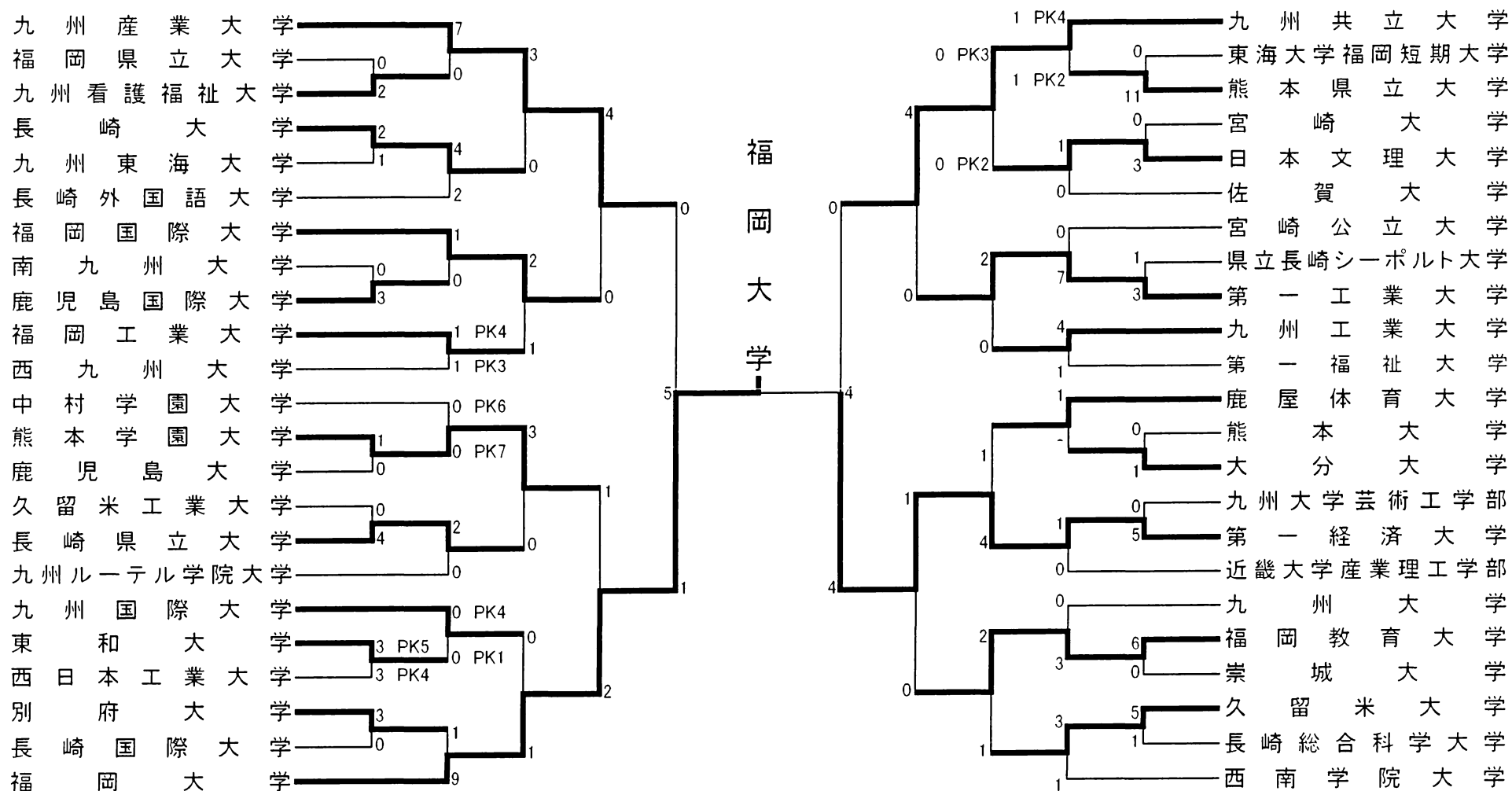

# グ ラ イ ダ ー

と き : 平成16年 8月21日(土)、22日(日)、23日(月)  
 と こ ろ : 久住滑空場

第 1 位 九 州 大 学  
 第 2 位 九 州 工 業 大 学  
 第 3 位 崇 城 大 学

| 団体     |     |        |        |      |            |          |
|--------|-----|--------|--------|------|------------|----------|
| 大学名    | 選手名 | round1 | round2 | 計    | 団体<br>合計得点 | 団体<br>順位 |
|        |     |        |        |      |            |          |
| 武藤     | 543 | 540    | 1083   |      |            |          |
| 下手     | 679 | 501    | 1180   |      |            |          |
| 三村     | 797 | 545    | 1343   |      |            |          |
| 勝間田    | 708 | 421    | 1129   |      |            |          |
| 竹町     | 581 | 441    | 1021   |      |            |          |
| 上野     | 291 | 269    | 559    |      |            |          |
| 石浦     | 259 | 253    | 512    |      |            |          |
| 福元     | 266 | 259    | 524    |      |            |          |
| 九州大学   | 阪口  | 2135   | 569    | 2704 | 6378       | 1        |
|        | 九十九 | 461    | 384    | 845  |            |          |
|        | 初田  | 479    | 387    | 866  |            |          |
|        | 青山  | 362    | 313    | 675  |            |          |
|        | 山本  | 378    | 335    | 713  |            |          |
|        | 田上  | 296    | 280    | 576  |            |          |
| 崇城大学   | 岡田  | 370    | 340    | 710  | 1972       | 3        |
|        | 小林  | 344    | 342    | 686  |            |          |
|        | 松木園 | 293    | 283    | 576  |            |          |
| 福岡大学   | 小松原 | 443    | 410    | 854  | 1768       | 4        |
|        | 諫山  | 465    | 450    | 914  |            |          |
| 日本文理大学 | 本間  | 350    | 335    | 685  | 685        | 6        |
| 熊本大学   | 犬童  | 939    | 673    | 1612 | 1612       | 5        |

| 個人      |      |        |        |        |        |        |        |        |            |      |
|---------|------|--------|--------|--------|--------|--------|--------|--------|------------|------|
| 選手名     | チーム名 | 成績     |        |        |        |        |        |        | 個人<br>総合成績 | 個人順位 |
|         |      | round1 | round2 | round3 | round4 | round5 | round6 | round7 |            |      |
| 阪口 正大   | 九大A  | 477    | 517    | 2135   | 495    | 515    | 569    | —      | 4708       | 1    |
| 九十九 慧典  | 九大A  | 353    | 331    | —      | 384    | 461    | 373    | —      | 1903       | 12   |
| 初田 治朗   | 九大A  | 312    | 479    | —      | 368    | 387    | 386    | —      | 1931       | 11   |
| 泊 和利    | 九工大A | 584    | 586    | 621    | 492    | 504    | 523    | —      | 3310       | 2    |
| 武藤 浩平   | 九工大A | 543    | 540    | 506    | 490    | 487    | 492    | —      | 3058       | 5    |
| 下手 義和   | 九工大A | 433    | 483    | 501    | 395    | 446    | 679    | —      | 2937       | 6    |
| 三村 隆浩   | 九工大B | 469    | 545    | 472    | 366    | 797    | 446    | —      | 3095       | 4    |
| 勝間田 淑史  | 九工大B | 294    | 421    | 708    | 391    | 398    | 383    | —      | 2595       | 8    |
| 竹町 敬士   | 九工大B | 369    | 581    | 441    | 403    | 369    | 433    | —      | 2596       | 7    |
| 小松原 結人  | 福大A  | 443    | 410    | 378    | 384    | 387    | 360    | —      | 2362       | 10   |
| 諫山 秀一   | 福大A  | 450    | 331    | 410    | 344    | 403    | 465    | —      | 2402       | 9    |
| 犬童 貴樹   | 熊大A  | 307    | 353    | 939    | 437    | 673    | 427    | —      | 3136       | 3    |
| 本間 宙    | 文理大A | 271    | 350    | 273    | 248    | 266    | 335    | —      | 1742       | 3    |
| 青山 倫子   | 九大B  | 362    | 259    | —      | 313    | 274    | 306    | —      | 1514       | 7    |
| 山本 龍    | 九大B  | 378    | 335    | —      | 316    | 301    | 332    | —      | 1661       | 4    |
| 田上 博明   | 九大B  | 210    | 296    | —      | 273    | 254    | 280    | —      | 1313       | 8    |
| 上野 圭    | 九工大C | 248    | 205    | 269    | 291    | 243    | 260    | —      | 1515       | 6    |
| 石浦 和広   | 九工大C | 252    | 185    | —      | 219    | 253    | 259    | —      | 1169       | 10   |
| 福元 浩人   | 九工大C | 257    | 227    | —      | 266    | 259    | 250    | —      | 1258       | 9    |
| 岡田 一帆   | 崇城大A | 340    | 290    | 330    | 337    | 286    | 370    | —      | 1953       | 1    |
| 小林 成臣   | 崇城大A | 344    | 342    | 301    | 286    | 330    | 315    | —      | 1916       | 2    |
| 松木園 裕一郎 | 崇城大A | 275    | 262    | 283    | 277    | 264    | 293    | —      | 1654       | 5    |

# 柔 道

と き：平成16年11月26日（金）  
 ところ：宮崎県武道館

第1位：福岡大学  
 第2位：鹿屋体育大学  
 第3位：第一経済大学・別府大学

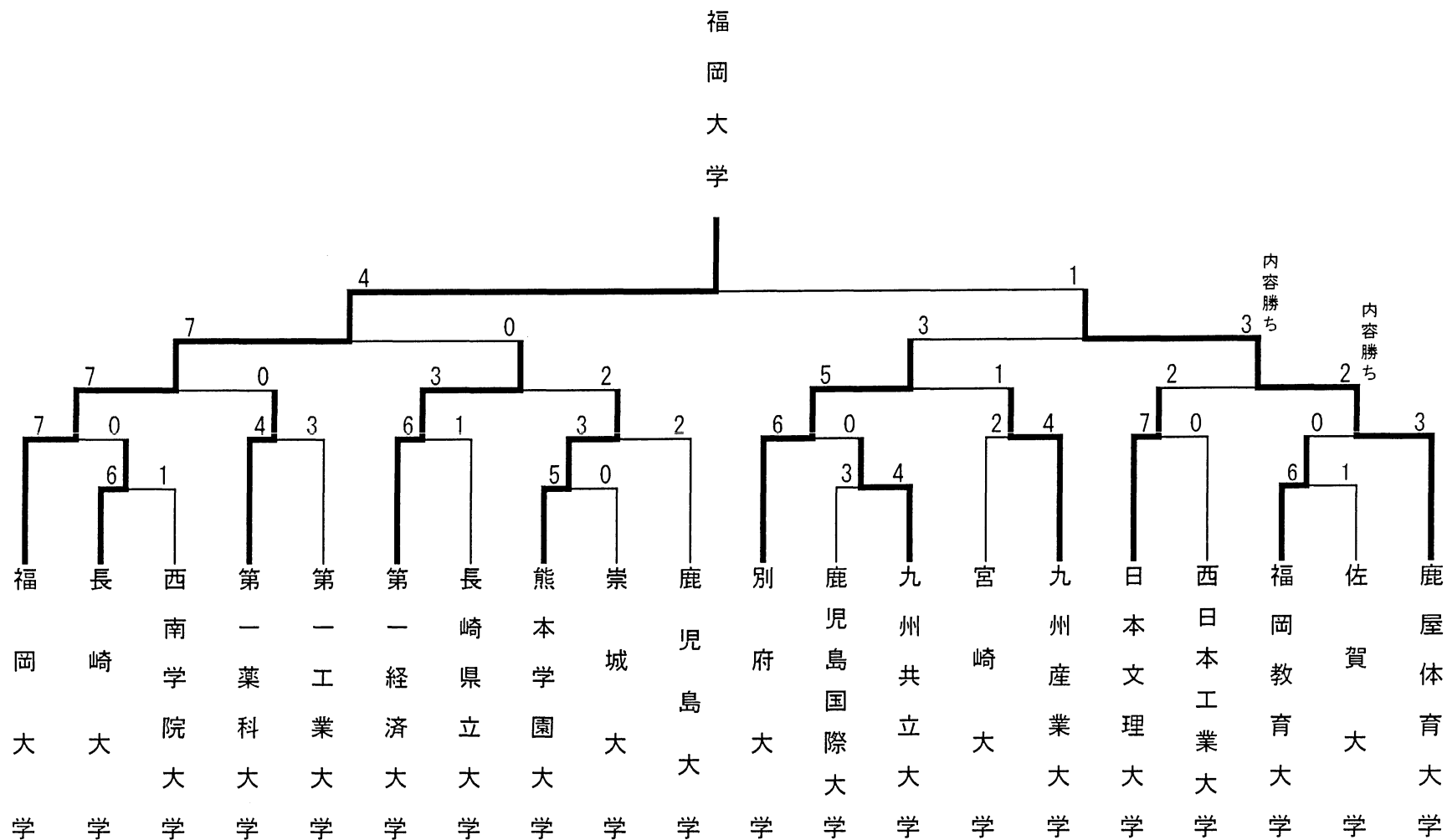

# 剣 道

日時:平成16年11月28日(日)  
場所:宮崎県武道館

第1位 志學館大学  
第2位 第一経済大学  
第3位 福岡教育大学  
第3位 福岡大学

取得本数  
勝者数

第1位 志學館大学  
第2位 九州産業大学  
第3位 福岡大学  
第3位 別府大学

## ●男子団体●

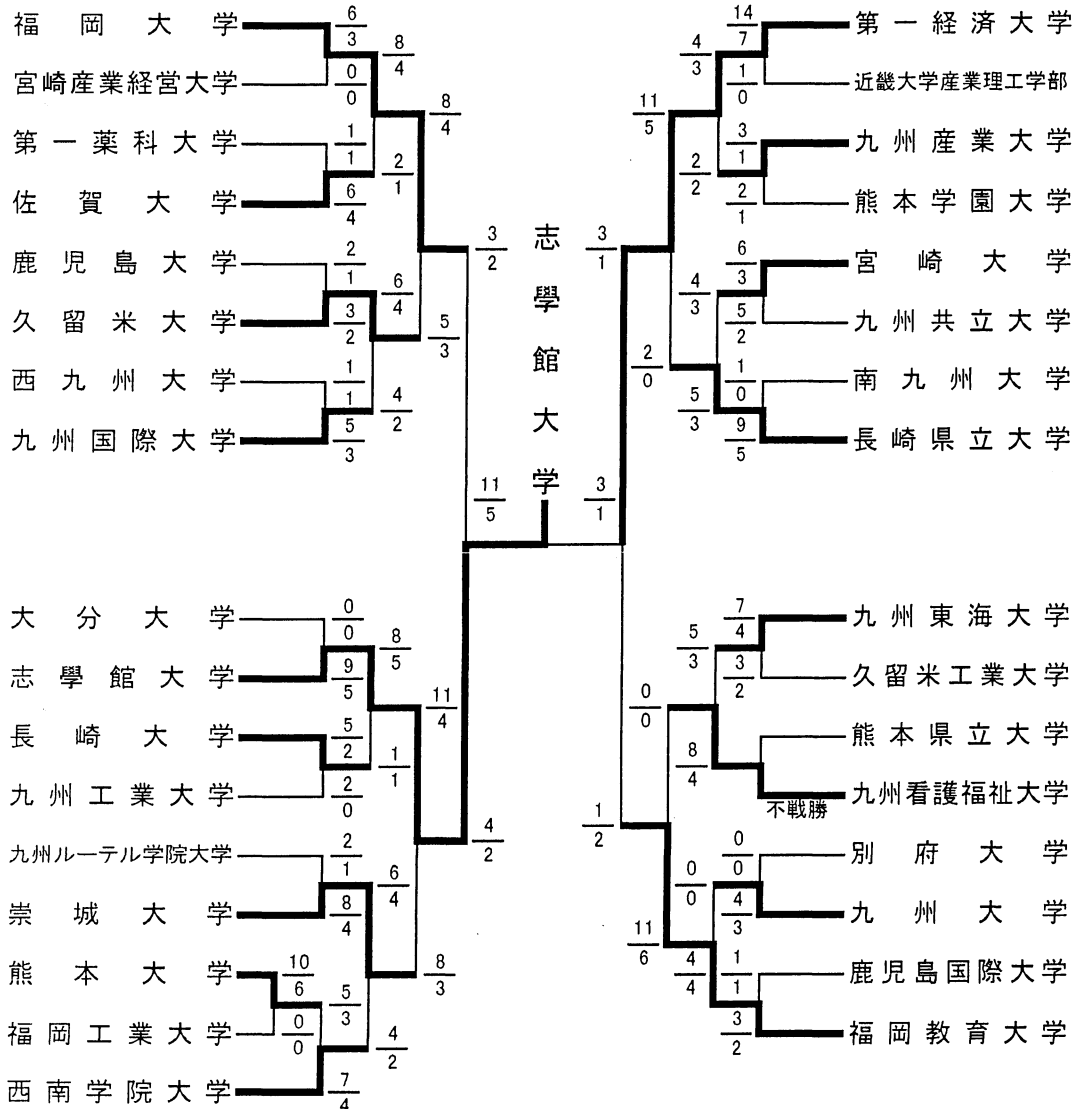

## ●女子団体●

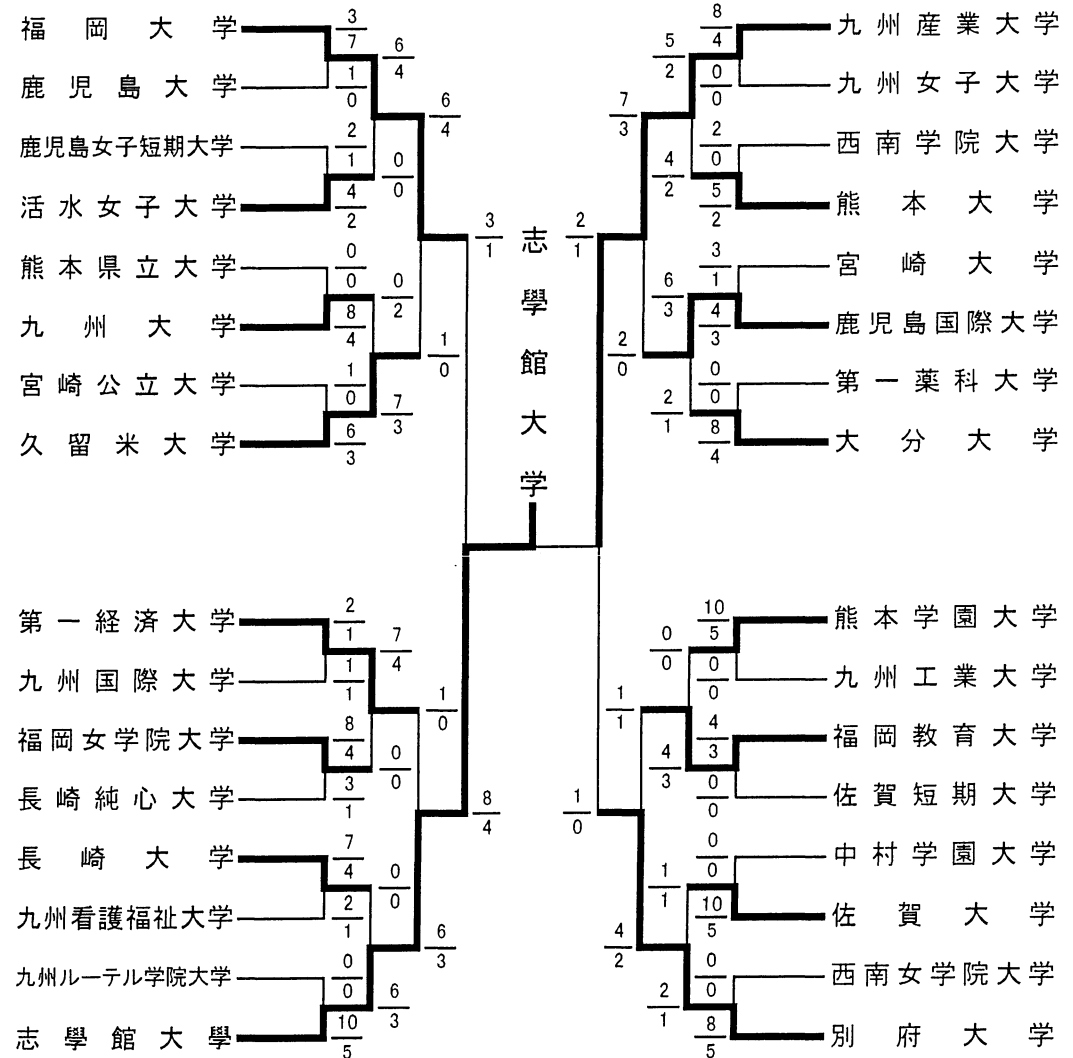

# 馬 術

と き： 平成16年12月5日(日)

と ころ： 宮崎県綾町綾馬事公苑

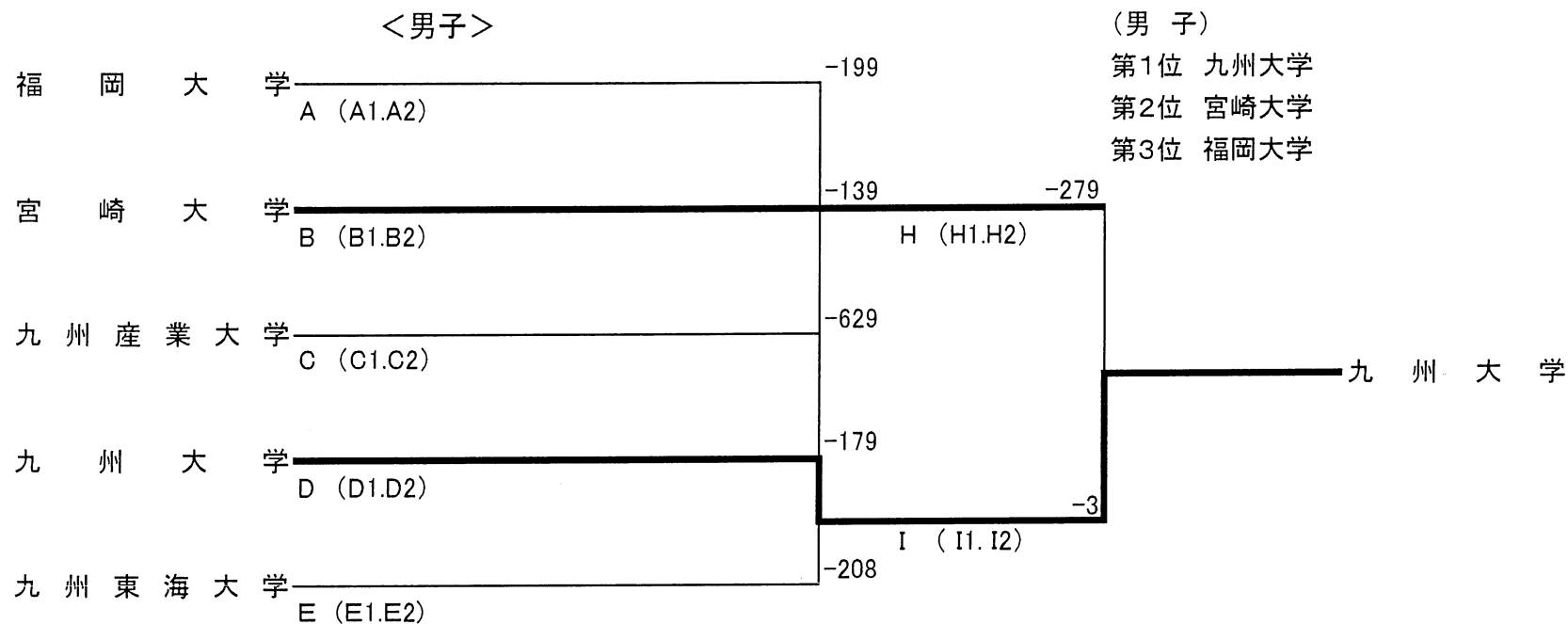

(男 子)

- 第1位 九州大学
- 第2位 宮崎大学
- 第3位 福岡大学

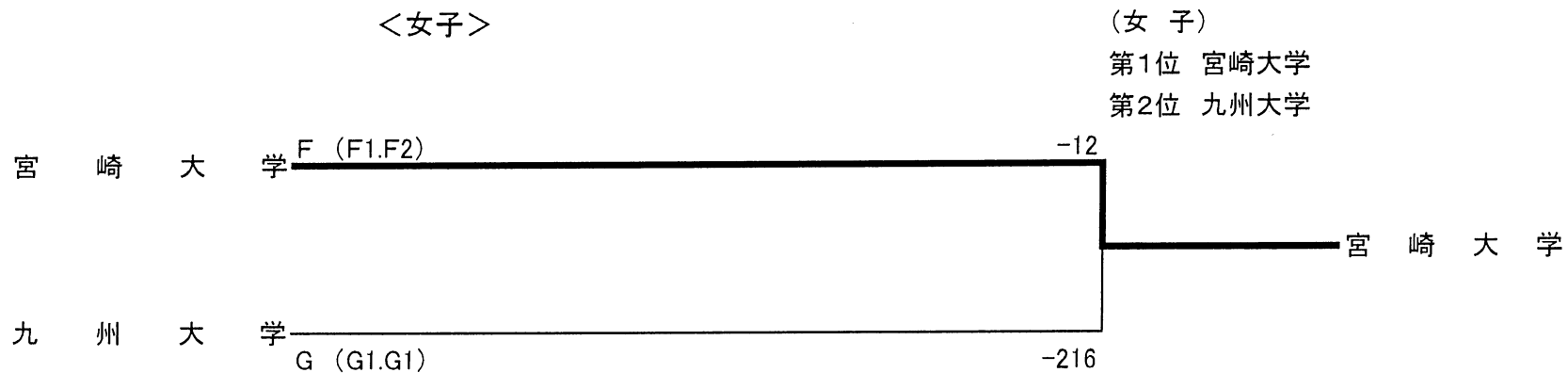

(女 子)

- 第1位 宮崎大学
- 第2位 九州大学